

平成 24 年

いわき市の工業

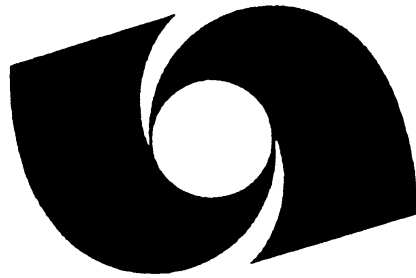

いわき市

は し が き

工業統計調査は、明治 42 年から始められ、大正 9 年からは毎年継続して行われる伝統ある調査で、経済産業省所管のもとに、我が国の工業の実態を明らかにするために、毎年 12 月 31 日現在で全国一斉に、製造事業所を対象に実施される調査です。

この報告書は、平成 24 年工業統計調査の結果を本市が独自に集計し、いわき市における製造業の実態についてのあらましをまとめたものです。

平成 23 年 3 月 11 日に発生した東日本大震災の影響により、本市の製造業を取り巻く環境は大きく変わっておりますが、この報告書を基に、製造業の実態を客観的に把握いただき、今後の復興の一助として幅広く利用していただければ幸いです。

なお、全数調査は、経済センサスー活動調査の実施年のみ行われ、それ以外の年は、従業者 3 人以下の事業所（一部の特定業種を除く）は対象外となるため、本書は、時系列比較の関係で、従業者 4 人以上の事業所についての集計結果を掲載しております。

この調査の実施に当たりまして多大の御協力をいただきました各事業所、調査員並びに関係各位に深く感謝申し上げます。

平成 26 年 3 月

いわき市長 清 水 敏 男

目 次

I 調査の概要	1
II 調査の結果	9
1. 概況	10
2. 事業所数	12
(1) 概要	12
(2) 構成比	12
(3) 対前年増減比	14
3. 従業者数	16
(1) 概要	16
(2) 構成比	16
(3) 対前年増減比	18
4. 製造品出荷額等	20
(1) 概要	20
(2) 構成比	20
(3) 対前年増減比	22
5. 現金給与総額	24
(1) 概要	24
(2) 業種別構成比	24
(3) 従業者1人当たり年間給与額	24
(4) 対前年増減比	26
6. 原材料使用額等	27
(1) 概要	27
(2) 業種別構成比	27
(3) 1事業所当たり原材料使用額等	27
(4) 対前年増減比	28
7. 生産額	30
(1) 概要	30
(2) 業種別構成比	30
(3) 従業者1人当たり生産額	30
(4) 対前年増減比	32

8. 付 加 価 値 額	33
(1) 概 要	33
(2) 業 種 別 構 成 比	33
(3) 1 事 業 所 当 た り 付 加 価 値 額	33
(4) 従 業 者 1 人 当 た り 付 加 価 値 額	33
(5) 対 前 年 増 減 比	33
9. 県 内 他 地 区 と の 比 較 (県 公 表 値 に よ る 概 要)	36
(1) 事 業 所 数	36
(2) 従 業 者 数	38
(3) 製 造 品 出 荷 額 等	40
(4) 各 市 別 事 業 所 数 ・ 従 業 者 数 ・ 製 造 品 出 荷 額 等 の 推 移	44
Ⅲ 統 計 表	47
1. 産 業 別 ・ 規 模 別 統 計 表	48
2. 地 区 別 統 計 表	61
3. 地 区 別 ・ 産 業 別 統 計 表	67

※ 備 考

この報告書は本市の独自集計で作成しており、県公表値と相違する場合があります。

本書の利用にあたって、不明の点が生じたときは、行政経営部行政経営課に照会してください。

I 調査の概要

I 調査の概要

1 調査の目的

工業統計調査は、我が国における製造業に属するすべての事業所を調査し、工業の実態を明らかにすることを目的とする。

2 調査の根拠

工業統計調査は、統計法（平成 19 年法律第 53 号。以下「法」という。）に基づく基幹統計として、工業統計調査規則（昭和 26 年通商産業省令第 81 号）によって実施される。

3 調査の期日

平成 24 年工業統計調査は、平成 24 年 12 月 31 日現在で実施した。

4 調査の範囲

工業統計調査の範囲は、日本標準産業分類（平成 19 年総務省告示第 618 号）に掲げる「大分類 E-製造業」に属する事業所（国に属する事業所を除く。）である。

本調査は、経済センサス活動調査の年については、従業者 3 人以下の事業所を含むすべての事業所を対象とし、それ以外の年については、従業者 4 人以上の事業所を対象としている。

5 調査の種類

- (1) 甲調査 …… 従業者 30 人以上の事業所（製造、加工、又は修理を行っていない本社又は本店を除く。）を対象とする。
- (2) 乙調査 …… 従業者 29 人以下の事業所（製造、加工、又は修理を行っていない本社又は本店を除く。）を対象とする。

6 調査の方法

本調査は、調査員が対象事業所へ調査票を配付して、記入を依頼し、回収するという方法（調査員調査方式）により行っている。

ただし、本社一括調査企業に属する事業所にあつては、経済産業大臣が本社一括調査企業の本社等に調査票を配付して記入を依頼し、回収するという方法（本社一括調査方式）により行っている。

7 調査の経路

経済産業大臣－都道府県知事－市町村長－指導員・調査員－対象事業所（申告義務者）（調査員調査）
経済産業大臣－本社－本社一括調査企業の本社等（申告義務者）－傘下の事業所（本社一括調査）

8 調査事項

- (1) 事業所の名称及び所在地
- (2) 本社又は本店の名称及び所在地
- (3) 他事業所の有無
- (4) 経営組織
- (5) 資本金額又は出資金額（会社に限る。）
- (6) 従業者数
- (7) 常用労働者毎月末現在数の合計（乙にはない）
- (8) 現金給与総額
- (9) 原材料、燃料、電力の使用額、委託生産費、製造等に関連する外注費及び転売した商品の仕入額
- (10) 有形固定資産（乙にはない）
- (11) リース契約による契約額及び支払額（乙にはない）
- (12) 製造品在庫額、半製品、仕掛品の価格及び原材料、燃料の在庫額（乙にはない）
- (13) 製造品の出荷額、在庫額等（乙には「品目別製造品在庫額」の欄がない）
- (14) 品目別製造品出荷額、加工賃収入額及びその他収入額の合計金額
- (15) 酒税、たばこ税、揮発油税、地方揮発油税（地方道路税を含む）の合計額
- (16) 製造品出荷額等に占める直接輸出額の割合
- (17) 主要原材料名
- (18) 作業工程
- (19) 工業用地及び工業用水（乙にはない）

9 用語の解説

- (1) **事業所数**

平成 24 年 12 月 31 日現在の従業者 4 人以上の事業所の数であり、休業中、操業準備中、操業開始後未出荷の各事業所は集計から除外した。
- (2) **従業者数**

平成 24 年 12 月 31 日現在の常用労働者数と個人事業主及び無給家族従業者数の合計である。
- (3) **現金給与総額**

平成 24 年 1 年間に常用労働者のうち雇用者に対し支給された基本給、諸手当及び特別に支払われた給与（期末賞与等）の額とその他の給与額との合計である。
その他の給与額とは、常用労働者のうち雇用者に対する退職金又は解雇予告手当、出向・派遣受入者に係る支払額、臨時雇用者に対する給与、出向させている者に対する負担額などをいう。
- (4) **原材料使用額等**

平成 24 年 1 年間に製造加工のために使用した原材料使用額、燃料使用額、電力使用額、委託生産費、製造等に関する外注費及び転売した商品の仕入額であり、消費税額を含んだ額である。
- (5) **製造品出荷額等**

平成 24 年 1 年間における製造品出荷額、加工賃収入額、その他収入額（修理料収入等）及び製造工程から出たくず及び廃物の出荷額の合計であり、消費税及び地方消費税（以下「消費税等」という。）並びに内国消費税額を含む。
製造品出荷額は、その事業所の所有する原材料により製造されたもの（原材料を他に支給して製造

させた委託生産品を含む。)であって、平成 24 年内に事業所から出荷したもの(同一企業の他の事業所に引き渡したものを含む。)をいい、工場出荷額によっている。

加工賃収入額とは、他企業の事業所が所有する原材料又は中間製品に賃加工して引き渡したものに對して受け取った又は受け取るべき加工賃である。

その他収入額とは、上記「製造品出荷額」及び「加工賃収入額」以外(例えば、転売収入(仕入れて又は受け入れてそのまま販売したもの)、修理料収入額、冷蔵保管料及び自家発電の余剰電力の販売収入額等)の収入額である。

(6) **製造品在庫額等**

製造品、半製品及び仕掛品、原材料及び燃料の在庫額は、事業所の所有に属するものを帳簿価格によって記入したものであり、原材料を他企業の事業所に支給して製造される委託生産品も含まれる。

(7) **有形固定資産**

有形固定資産の額は、平成 24 年 1 年間における数値であり、帳簿価格によっている。

有形固定資産の取得額等には、次の区分がある。

- ① 土地
- ② 建物及び構築物(土木設備、建物付属設備を含む)
- ③ 機械及び装置(付属設備を含む)
- ④ 船舶、車両、運搬具、耐用年数 1 年以上の工具、器具及び備品等

有形固定資産の除却額とは、有形固定資産の売却、撤去、滅失及び同一企業に属する他の事業所への引き渡し等の額である。

(8) **リース契約**

リースとは、契約期間が 1 年を超える動産の賃貸借契約であって、中途解約ができないものをいう。なお、リース期間経過後に 1 年ずつ契約を延長する、再リースは含まない。

リース契約額とは、平成 24 年内にリース契約を締結して対象物の引き渡しを受けたものの契約の全体額である。リース支払額は平成 24 年内に支払ったリース料である。

(9) **工業用地**

敷地面積とは、平成 24 年 12 月 31 日現在において、事業所が使用(賃貸も含む)している敷地の全面積である。ただし、鉱区、住宅、寄宿舎、グラウンド及びその他福利厚生施設等に使用している敷地については、生産設備などの敷地と道路(公道)、塀、柵、などにより明確に区別される場合又はこれらの敷地が何らかの方法で区別できる場合は除いている。

建築面積とは、上記の敷地内にあるすべての建築物の面積の合計をいう。なお、平成 24 年 12 月 31 日現在建設中のものであっても、帳簿に建設仮勘定で計上したものは含めている。

延べ建築面積とは、上記の敷地内にあるすべての建築物の各階の面積の合計である。

(10) **工業用水**

工場用水道	飲用に適しない工業用水を供給するもの
上水道	一般の水道のことで、飲用に適する水を供給するもの
井戸水	浅井戸、深井戸又は湧水から取水する水
その他の淡水	上記のいずれにも属さない淡水で、農業用水路から取水する水、他の工場、事業所から供給を受ける水
回収水	事業所内で一度使用した水のうち、循環して使用している水
ボイラ用水	ボイラ内で蒸気を発生させるために使用する水
原料用水	製品の製造過程において、原料としてそのまま用いられる水、あるいは製品、原料の一部として添加使用される水

製品処理・洗浄用水	原料、半製品、製品などの浸漬溶解など物理的な処理を加えるために使用される水 また設備・原料・製品の洗浄の用に供される水
冷却用水	工場の設備又は製品の冷却用に使用される水
温調用水	工場内の温度又は湿度の調整のために使用される
海水	海又は河川のうち、常時潮の影響を受けている部分から取水した水（塩素イオン濃度 200PPM 以上）

(11) 生産額等の算式

$$\text{生産額} = \text{製造品出荷額等} + (\text{製造品年末在庫額} - \text{製造品年初在庫額}) + (\text{半製品及び仕掛品年末在庫額} - \text{半製品及び仕掛品年初在庫額})$$

※ 従業者 29 人以下の事業所については、製造品在庫額、半製品及び仕掛品在庫額は調査していないので、製造品出荷額等の数値を生産額として算出している。

$$\text{付加価値額} = \text{生産額} - (\text{消費税を除く内国消費税額}(*1) + \text{推計消費税額}(*2)) - \text{原材料使用額等} - \text{減価償却額}$$

※ 従業者 29 人以下の事業所については、減価償却額を調査していないので、次の算式により計算される粗付加価値額をもって付加価値額に代用してある。

$$[\text{粗付加価値額} = \text{製造品出荷額等} - (\text{消費税を除く内国消費税額}(*1) + \text{推計消費税額}(*2)) - \text{原材料使用額等}]$$

原 材 料 使 用 額 等

$$\text{原材料率}(\%) = \frac{\text{原材料使用額等}}{\text{生産額} - (\text{消費税を除く内国消費税額}(*1) + \text{推計消費税額}(*2))}$$

*1 消費税を除く内国消費税＝酒税、たばこ税、揮発油税及び地方道路税の納付税額又は納付すべき税額の合計

*2 推計消費税額は、平成 13 年調査より、消費税額の調査を廃止したため推計したものであり、推計消費税額の算出に当たっては、直接輸出分、原材料、設備投資（土地を除く有形固定資産取得額）を控除している。

(12) 1 事業所当たり及び従業者 1 人当たりの数値

各項目の年間の数値を事業所及び従業者数の年末現在で除した数値である。なお、製造品出荷額等には、内国消費税額及び推計消費税額が含まれるため、比較する上でこれらを控除する必要がある。

10 注 意 事 項

(1) 統計表中の符号の用い方は次のとおりである。

『0』・・・単位未満 なお、この場合、百分率にあつては、「0.0」と表示する。

『-』・・・該当数値なし

『…』・・・不詳および数出不能のもの

『X』・・・1 または 2 の事業所に関する数字で、これをそのまま掲げると、個々の申告者の秘密が漏れるおそれがあるため秘匿した箇所である。また、3 以上の事業所に関する数字でも、秘匿した 1 または 2 の事業所に関する数字が前後の関係から判明する場合は同様とした。

(2) 平成 23 年の数値は「経済センサスー活動調査」の結果による。経済センサスー活動調査は、工業統計調査と一部調査項目が異なるため、平成 23 年の数値については一部の項目が不詳となっている。

(3) 地区別集計に用いた地区は次の区分による。

県北地区 …… 福島市、二本松市、伊達市、本宮市、伊達郡、安達郡

県中地区 …… 郡山市、須賀川市、田村市、岩瀬郡、石川郡、田村郡

県南地区 …… 白河市、西白河郡、東白川郡

会津地区 …… 会津若松市、喜多方市、耶麻郡、河沼郡、大沼郡、南会津郡

相双地区 …… 相馬市、南相馬市、双葉郡、相馬郡

いわき地区……いわき市

- (4) 平成19年調査から、製造業の実態を的確に捉えるため、製造以外の活動も把握するための調査内容とした。(製造品出荷額等に「その他収入額」、原材料使用額等に「製造等に関連する外注費」、「転売した商品の仕入額」を項目追加)

また、調査項目を変更したことにより、前年の数値とは接続しない。

- (5) 統計表中の産業分類は次のように略称を用いた。

分類番号	産業中分類	略称
09	食料品製造業	食料
10	飲料・たばこ・飼料製造業	飲料
11	繊維工業	繊維
12	木材・木製品製造業(家具を除く)	木材
13	家具・装備品製造業	家具
14	パルプ・紙・紙加工品製造業	紙・パルプ
15	印刷・同関連業	印刷
16	化学工業	化学
17	石油製品・石炭製品製造業	石油
18	プラスチック製品製造業(別掲を除く)	プラスチック
19	ゴム製品製造業	ゴム
20	なめし革・同製品・毛皮製造業	皮革
21	窯業・土石製品製造業	窯業
22	鉄鋼業	鉄鋼
23	非鉄金属製造業	非鉄
24	金属製品製造業	金属
25	はん用機械器具製造業	はん用
26	生産用機械器具製造業	生産
27	業務用機械器具製造業	業務
28	電子部品・デバイス・電子回路製造業	電子
29	電気機械器具製造業	電気
30	情報通信機械器具製造業	情報
31	輸送用機械器具製造業	輸送
32	その他の製造業	その他

- (5) 金額を表示する場合、単位未満は四捨五入してある。

- (6) 統計表中、内訳欄の合計の数字と合計欄の数字とは、単位未満の四捨五入の誤差により一致しないことがある。

- (7) この報告書は、本市独自で集計したものであり、経済産業省及び県が公表する数値と相違することがある。

(8) 参 考 (日本標準産業分類の改定)

日本標準産業分類の第12回改訂(平成19年11月6日総務省告示)に伴い、平成20年調査より工業統計用産業分類も改定した。工業統計の産業中分類の主な改定内容は次のとおり。



【産業中分類(2桁)ベースの改定概要】

- ①「繊維工業(衣服, その他の繊維製品を除く)」と「衣服・その他の繊維製品製造業」を統合し、「繊維工業」を新設。
- ②「一般機械器具製造業」、「精密機械器具製造業」及び「その他の製造業」の一部を再編(分割・統合)し、「はん用機械器具製造業」、「生産用機械器具製造業」、「業務用機械器具製造業」を新設。
- ③上記の再編(分割・統合)に伴って、「繊維工業(衣服, その他の繊維製品を除く)」、「衣服・その他の繊維製品製造業」、「一般機械器具製造業」、「精密機械器具製造業」を廃止。

Ⅱ 調査の結果

Ⅱ 調査の結果

1. 概 況

- (1) 平成24年末の製造業事業所数は、611事業所で、前年に比べて19事業所（増加率△3.0%）減少した。
- (2) 平成24年末の製造業従業者数は、23,312人で、前年に比べて272人（同△1.2%）減少した。
- (3) 平成24年の1年間の製造品出荷額等は、約8,329億円で、前年に比べて71億円（同0.9%）増加した。

第1表 事業所数・従業者数・製造品出荷額等の推移（従業者4人以上の事業所）

年次	事業所数			従業者数			製造品出荷額等		
		前年比	対17年比		前年比	対17年比		前年比	対17年比
		%	%	人	%	%	億円	%	%
平成11年	1,004	91.2	101.2	32,302	93.9	103.1	10,339	96.6	98.0
12年	992	98.8	128.0	31,328	97.0	112.6	10,435	100.9	97.5
13年	886	89.3	114.3	29,292	93.5	105.3	10,252	98.2	95.8
14年	811	91.5	104.6	27,101	92.5	97.4	10,549	102.9	98.6
15年	828	102.1	106.8	27,007	99.7	97.1	10,371	98.3	96.9
16年	772	93.2	99.6	27,231	100.8	97.9	10,650	102.7	99.5
17年	775	100.4	100.0	27,820	102.2	100.0	10,701	100.5	100.0
18年	728	93.9	93.9	28,288	101.7	101.7	10,741	100.4	100.4
19年	721	99.0	93.0	29,056	102.7	104.4	10,668	99.3	99.7
20年	748	103.7	96.5	27,347	94.1	98.3	10,945	102.6	102.3
21年	689	92.1	88.9	24,378	89.1	87.6	8,330	76.1	77.8
22年	649	94.2	83.7	24,561	100.8	88.3	9,703	116.5	90.7
23年	630	97.1	81.3	23,584	96.0	84.8	8,258	85.1	77.2
24年	611	97.0	78.8	23,312	98.8	83.8	8,329	100.9	77.8

第1図 事業所数・従業者数・製造品出荷額等の推移（従業者4人以上の事業所）

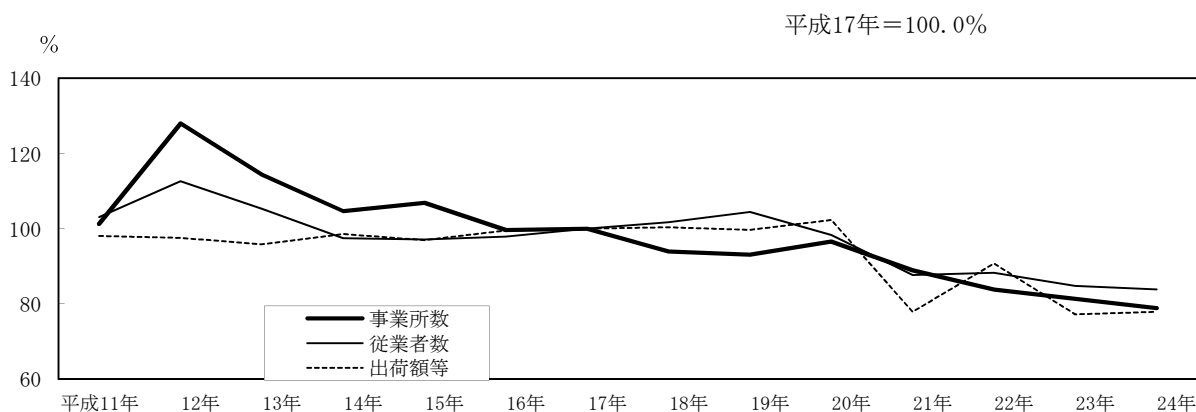

第2-1図 事業所数及び対前年増減比の推移

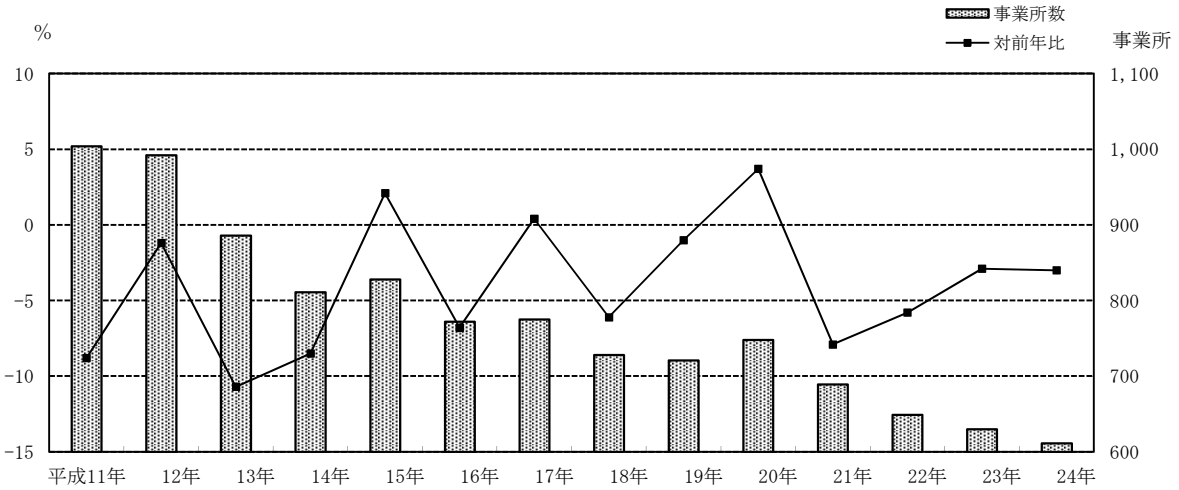

第2-2図 従業員数及び対前年増減比の推移

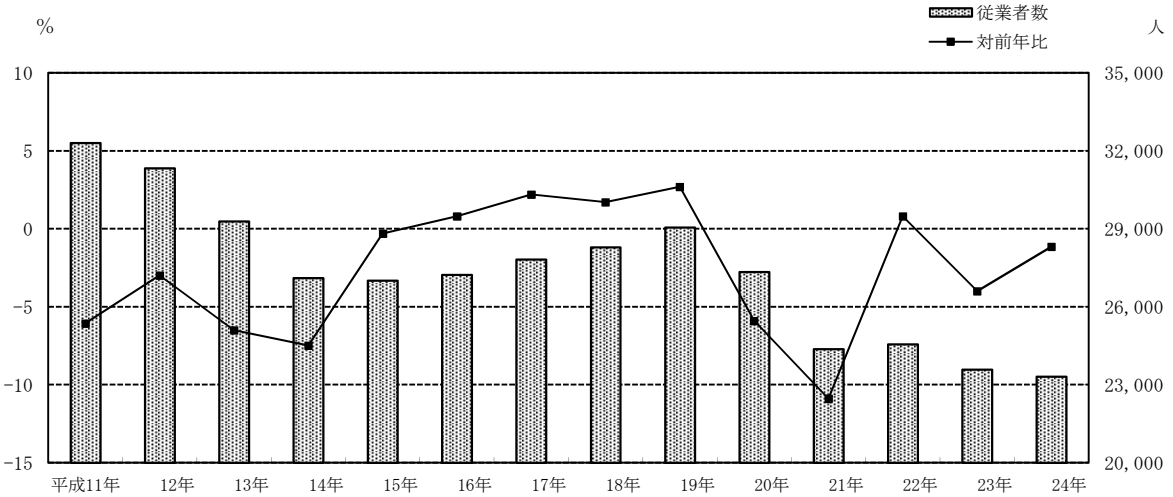

第2-3図 製造品出荷額等及び対前年増減比の推移

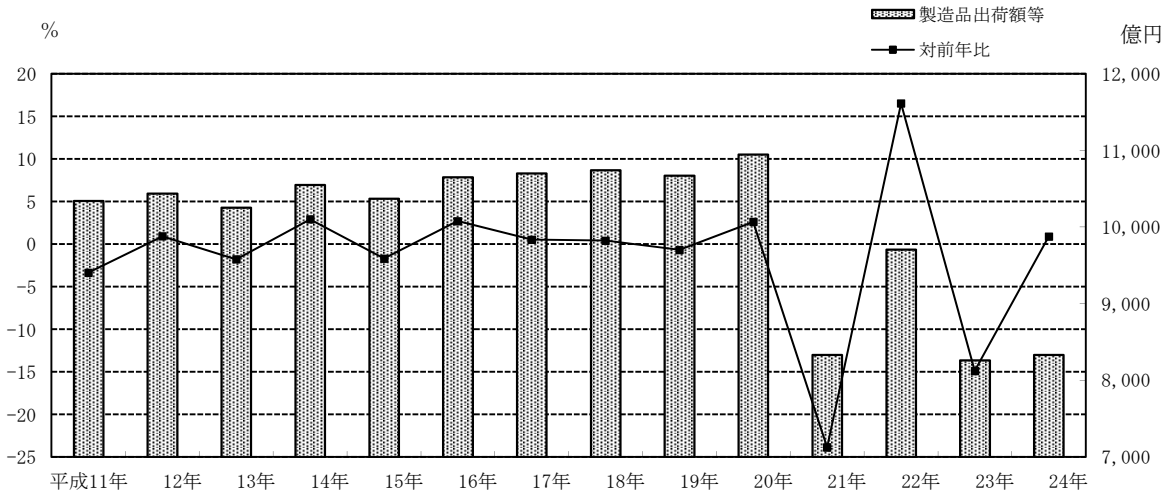

2. 事業所数

(1) 概要

平成24年末の製造事業所数は、611事業所で、前年に比べて19事業所（増加率△3.0%）減少した。

(2) 構成比

ア. 業種別構成比…業種別に構成比をみると、「食料」の101事業所（構成比16.5%）が最も多く、次いで、「金属」の74事業所（同12.1%）、「生産」の47事業所（同7.7%）と続き、以下、「窯業」、「繊維」、「化学」、「木材」、などの順となっている。

イ. 規模別構成比…従業者規模別に構成比をみると、「10～29人」が230事業所（同37.6%）で最も多く、「4～9人」が223事業所（同36.5%）で続き、これら29人以下の小規模事業所が全体の7割超を占めている。次に、「30～99人」が113事業所（同18.5%）、「100人以上」が45事業所（同7.4%）となっている。

ウ. 地区別構成比…地区別に構成比をみると、「小名浜」の183事業所（同30.0%）が最も多く、次いで、「平」の105事業所（同17.2%）、「勿来」の77事業所（同12.6%）、「好間」の68事業所（同11.1%）、「常磐」の67事業所（同11.0%）などで、以下、「内郷」、「四倉」、「遠野」、「小川」、「久之浜・大久」などの順となっている。

第2表 事業所数

産業中分類	事業所数（従業者4人以上）								
	16年	17年	18年	19年	20年	21年	22年	23年	24年
合計	772	775	728	721	748	689	649	630	611
09 食料					142	131	124	95	101
10 飲料					6	6	6	7	6
11 繊維					46	43	37	43	41
12 木材					41	37	37	29	31
13 家具					21	17	16	23	21
14 紙・パルプ					19	18	18	20	19
15 印刷					31	27	24	18	20
16 化学					38	37	36	40	40
17 石油					3	3	2	5	3
18 プラスチック					38	33	32	35	31
19 ゴム					3	3	3	2	2
20 皮革					2	2	2	3	2
21 窯業					55	51	48	37	42
22 鉄鋼					12	8	10	13	10
23 非鉄					6	8	7	12	6
24 金属					91	82	75	71	74
25 はん用					21	21	19	17	21
26 生産					49	49	47	51	47
27 業務					10	6	4	7	8
28 電子					31	26	25	29	22
29 電気					33	29	26	29	24
30 情報					13	14	11	12	12
31 輸送					16	16	18	15	14
32 その他					21	22	22	17	14

第3図 産業別事業所数（主要産業）

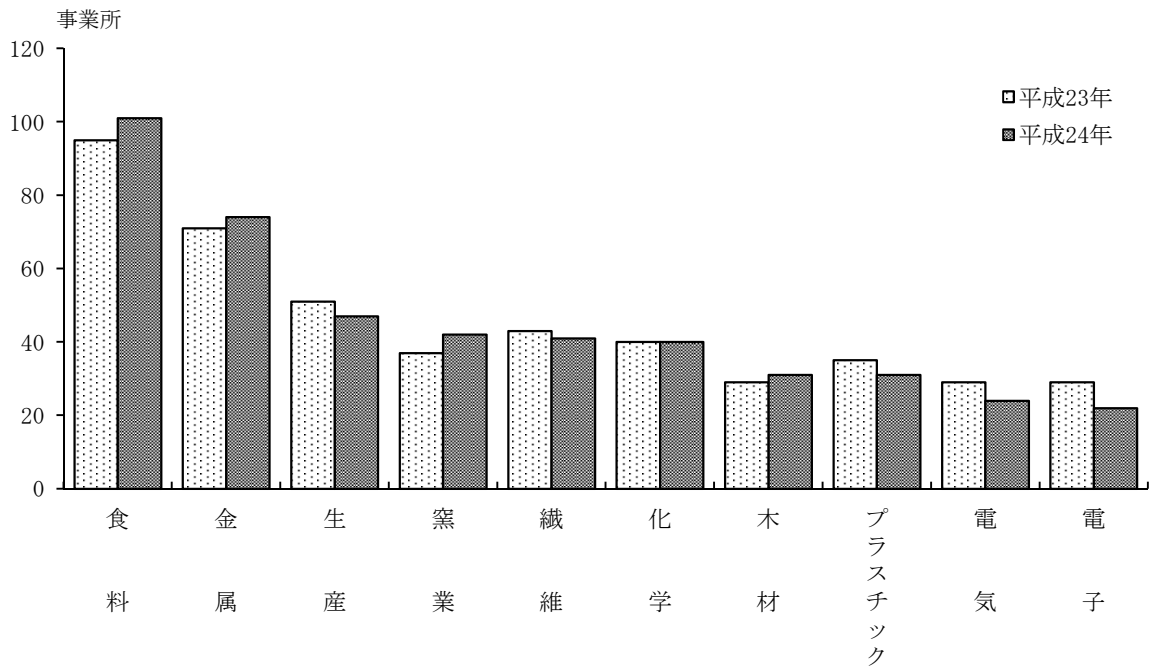

平成24年従業員規模別				構成比 (%)		対前年比 (%)
4～9人	10～29人	30～99人	100人以上	23年	24年	24/23年
230	223	113	45	100.0	100.0	97.0
46	37	14	4	15.1	16.5	106.3
4	2	-	-	1.1	1.0	85.7
16	15	9	1	6.8	6.7	95.3
11	14	5	1	4.6	5.1	106.9
14	-	5	2	3.7	3.4	91.3
6	4	7	2	3.2	3.1	95.0
10	8	2	-	2.9	3.3	111.1
6	12	13	9	6.3	6.5	100.0
2	1	-	-	0.8	0.5	60.0
8	17	3	3	5.6	5.1	88.6
1	1	-	-	0.3	0.3	100.0
-	1	1	-	0.5	0.3	66.7
15	19	6	2	5.9	6.9	113.5
3	5	1	1	2.1	1.6	76.9
-	1	3	2	1.9	1.0	50.0
33	29	10	2	11.3	12.1	104.2
10	7	4	-	2.7	3.4	123.5
18	17	10	2	8.1	7.7	92.2
2	3	3	-	1.1	1.3	114.3
2	11	5	4	4.6	3.6	75.9
6	11	3	4	4.6	3.9	82.8
4	3	2	3	1.9	2.0	100.0
3	3	6	2	2.4	2.3	93.3
10	2	1	1	2.7	2.3	82.4

2. 事業所数……つづき

(3) 対前年増減比

ア. 業種別増減数……業種別に対前年増減数をみると「食料」の6事業所（増加率6.3%）、「窯業」の5事業所（同13.5%）など、7業種で増加したが、「電子」の7事業所（同△24.1%）、「非鉄」の6事業所（同△50.0%）など、14業種で減少した。

イ. 規模別増減数……従業者規模別に対前年増減数をみると、「10～29人」が4事業所（同1.8%）、「30～99人」が2事業所（同1.8%）増加したが、「4～9人」が22事業所（同△8.7%）、「100人以上」が3事業所（同△6.3%）減少した。

ウ. 地区別増減数……地区別に対前年増減数を見ると、「好間」が4事業所（同6.3%）、「小川」が2事業所（同18.2%）など、5地区で増加したが、「小名浜」が16事業所（同△8.0%）、「勿来」が7事業所（同△8.3%）など、5地区で減少した。

第3表 地区別事業所数

地 区	事 業 所 数 (従業者4人以上)								
	16年	17年	18年	19年	20年	21年	22年	23年	24年
合 計	772	775	728	721	748	689	649	630	611
平	149	147	129	136	137	129	123	104	105
小名浜	216	216	212	207	216	199	184	199	183
勿来	100	102	93	95	99	88	84	84	77
常磐	65	66	64	65	70	66	63	67	67
内郷	43	45	43	48	53	46	43	40	37
四倉	35	37	35	35	31	28	25	24	23
遠野	25	25	22	20	21	21	22	19	20
小川	13	15	14	12	12	12	13	11	13
好間	85	83	80	73	74	72	69	64	68
三和	9	9	8	8	8	8	5	6	6
田人	5	5	5	2	4	2	1	1	-
川前	3	2	2	2	2	2	2	1	2
久之浜・大久	24	23	21	18	21	16	15	10	10

第4図 事業所数構成比

(23年 630事業所・24年 611事業所=100%)

- 食料
- 金属
- 生産
- 窯業
- 繊維
- 化学
- 木材
- プラスチック
- 電気
- 電子
- 他業種

《産業別事業所数》

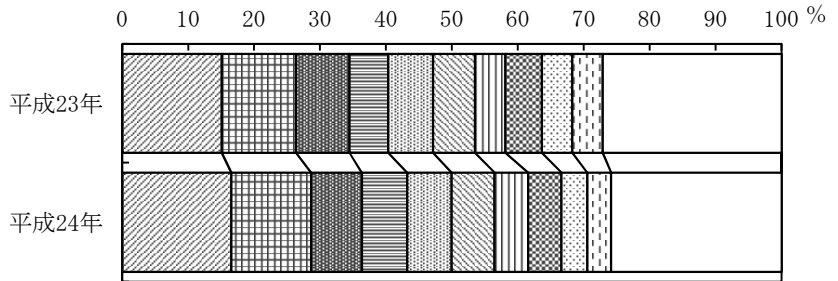

《地区別事業所数》

- 小名浜
- 平
- 勿来
- 好間
- 常磐
- 内郷
- 四倉
- 他地区

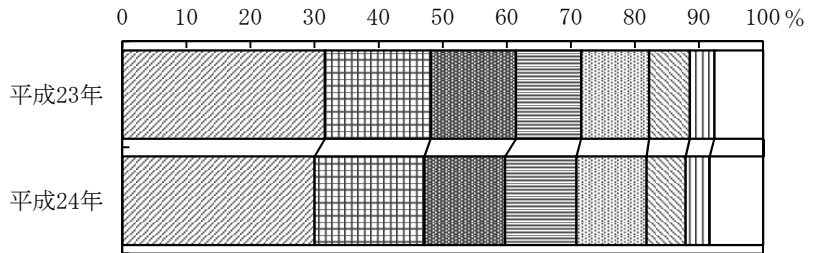

構成比 (%)		対前年比 (%)
23年	24年	
100.0	100.0	97.0
16.5	17.2	101.0
31.6	30.0	92.0
13.3	12.6	91.7
10.6	11.0	100.0
6.3	6.1	92.5
3.8	3.8	95.8
3.0	3.3	105.3
1.7	2.1	118.2
10.2	11.1	106.3
1.0	1.0	100.0
0.2	-	-
0.2	0.3	200.0
1.6	1.6	100.0

《規模別事業所数》

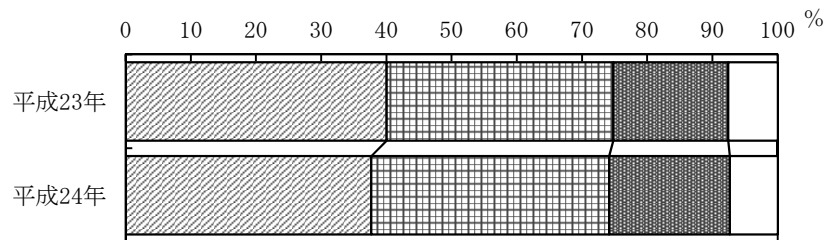

- 4～9人
- 10～29人
- 30～99人
- 100人以上

3. 従業者数

(1) 概要

平成24年末の製造業従業者数は、23,312人で、前年に比べて、272人（増加率△1.2%）減少した。また、1事業所当たりの従業者数は38.2人で、前年に比べ0.7人増加した。

(2) 構成比

ア. 業種別構成比…業種別に構成比を見ると、「化学」の3,359人（構成比14.2%）が最も多く、次いで、「食料」の2,476人（同10.5%）、「情報」の2,342人（同9.9%）が続き、これら上位3業種で製造業従業者の約3割を占めている。以下、「金属」、「生産」、「輸送」、「電気」、「電子」、「窯業」、「家具」などの順となっている。

イ. 規模別構成比…従業者規模別に構成比を見ると、「100人以上」が11,645人（同50.0%）で最も多く、「30～99人」が6,346人（同27.2%）でこれに続き、これら30人以上の中・大規模事業所が全体の7割超を占めている。これに対し、事業所数では最も多い「10～29人」が3,937人（同16.9%）で、「4～9人」が1,384人（同5.9%）となっている。

第4表 従業者数

産業中分類	従業者数（従業者4人以上）								
	16年	17年	18年	19年	20年	21年	22年	23年	24年
合計	27,231	27,820	28,288	29,056	27,347	24,378	24,561	23,584	23,312
09 食料					2,750	2,670	2,458	2,286	2,476
10 飲料					50	48	51	55	46
11 繊維					1,043	958	805	879	1,012
12 木材					937	824	805	685	723
13 家具					1,078	966	1,017	992	1,028
14 紙・パルプ					876	823	803	1,016	862
15 印刷					425	396	356	292	290
16 化学					2,919	2,970	3,086	2,978	3,359
17 石油					23	24	14	36	26
18 プラスチック					871	733	926	1,022	928
19 ゴム					188	179	199	26	21
20 皮革					84	73	74	74	72
21 窯業					1,263	1,290	1,212	902	1,044
22 鉄鋼					258	210	230	261	314
23 非鉄					424	823	810	958	791
24 金属					2,648	2,065	2,263	2,137	2,133
25 はん用					744	648	559	548	409
26 生産					1,567	1,452	1,338	1,369	1,318
27 業務					337	289	294	314	285
28 電子					2,119	1,661	1,726	1,223	1,133
29 電気					1,674	1,118	1,046	1,401	1,198
30 情報					3,239	2,475	2,472	2,523	2,342
31 輸送					1,478	1,337	1,631	1,311	1,229
32 その他					352	346	386	296	273

第5図 産業別従業者数（主要産業）

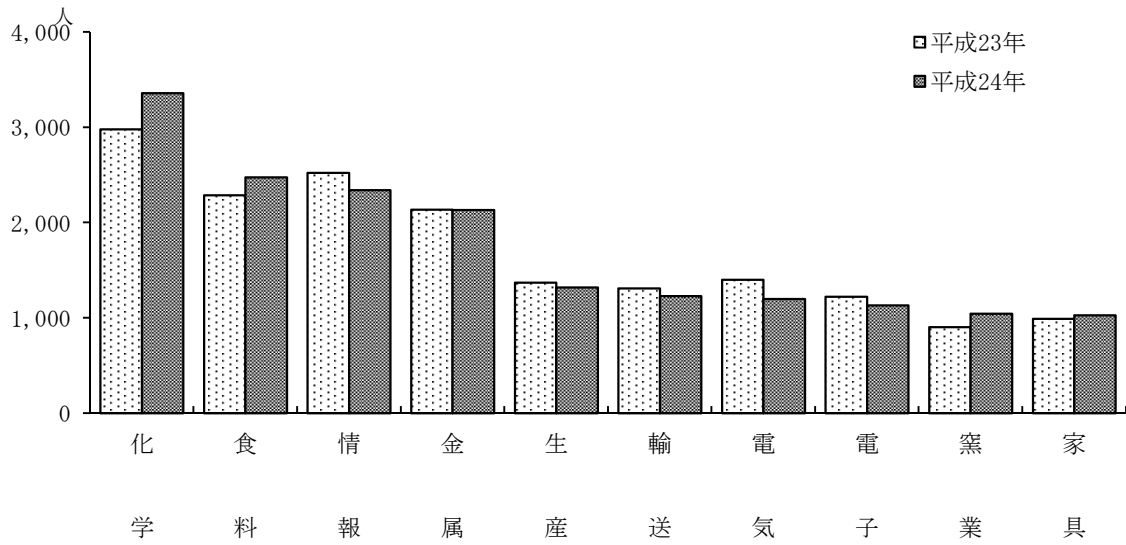

平成24年従業者規模別				構成比(%)		対前年比(%)
4～9人	10～29人	30～99人	100人以上	23年	24年	24/23年
1,384	3,937	6,346	11,645	100.0	100.0	98.8
272	666	787	751	9.7	10.6	108.3
26	20			0.2	0.2	83.6
89	260	499	164	3.7	4.3	115.1
70	243	232	178	2.9	3.1	105.5
81		290	657	4.2	4.4	103.6
39	71	410	342	4.3	3.7	84.8
63	158	69		1.2	1.2	99.3
44	237	712	2,366	12.6	14.4	112.8
16	10			0.2	0.1	72.2
52	277	167	432	4.3	4.0	90.8
6	15			0.1	0.1	80.8
	26	46		0.3	0.3	97.3
97	347	303	297	3.8	4.5	115.7
16	95	84	119	1.1	1.3	120.3
	13	207	571	4.1	3.4	82.6
194	448	480	1,011	9.1	9.1	99.8
57	112	240		2.3	1.8	74.6
104	328	608	278	5.8	5.7	96.3
12	44	229		1.3	1.2	90.8
9	205	317	602	5.2	4.9	92.6
33	177	169	819	5.9	5.1	85.5
28	54	134	2,126	10.7	10.0	92.8
20	84	298	827	5.6	5.3	93.7
56	47	65	105	1.3	1.2	92.2

3. 従業者数……つづき

ウ. 地区別構成比……地区別に構成比を見ると、「小名浜」の7,171人（構成比30.8%）が最も多く、次いで、「好間」の5,404人（同23.2%）、「常磐」の3,161人（同13.6%）、「勿来」の2,852人（同12.2%）、「平」の2,053人（同8.8%）などで、この5地区で全体の8割以上を占めている。以下、「四倉」、「内郷」、「遠野」、「三和」などの順となっている。

(3) 対前年増減比

ア. 業種別増減数……業種別に対前年増減数を見ると、「化学」の381人（増加率12.8%）、「食料」の190人（同8.3%）など、7業種で増加し、「電気」の203人（同△14.5%）、「情報」の181人（同△7.2%）など、17業種で減少した。

イ. 規模別増減数……従業者規模別に対前年増減数を見ると、「10～29人」が24人（同0.6%）、「30～99人」が11人（同0.2%）増加し、「100人以上」が164人（同△1.4%）、「4～9人」が143人（同△9.4%）減少した。

ウ. 地区別増減数……地区別に対前年増減数を見ると、「好間」が120人（同2.3%）、「四倉」が77人（同10.8%）など、7地区で増加し、「勿来」が473人（同△14.2%）、「平」が129人（同△5.9%）、「久之浜・大久」が114人（同△61.0%）など、6地区で減少した。

第5表 地区別従業者数

地区	従業者数（従業者4人以上）								
	16年	17年	18年	19年	20年	21年	22年	23年	24年
合計	27,231	27,820	28,288	29,056	27,347	24,378	24,561	23,584	23,312
平	2,883	2,850	2,811	2,839	2,385	2,363	2,316	2,182	2,053
小名浜	7,649	7,575	8,300	8,513	7,685	7,147	7,087	7,102	7,171
勿来	3,557	3,483	3,427	3,555	3,479	3,233	3,061	3,325	2,852
常磐	3,588	3,881	3,604	3,754	3,721	3,227	3,233	3,107	3,161
内郷	1,102	901	856	997	869	692	673	682	679
四倉	1,038	1,016	1,027	1,064	902	829	807	713	790
遠野	454	443	445	443	493	423	447	320	334
小川	210	220	227	203	199	193	202	181	185
好間	5,583	6,226	6,312	6,424	6,366	5,311	5,850	5,284	5,404
三和	462	522	534	561	519	471	427	434	380
田人	100	111	113	91	96	11	5	4	-
川前	226	241	279	273	262	213	220	63	230
久之浜・大久	379	351	353	339	371	265	233	187	73

第6図 従業者数構成比

(23年 23,584人・24年 23,312人=100%)

- 化学
- 食料
- 情報
- 金属
- 生産
- 輸送
- 電気
- 電子
- 窯業
- 家具
- 他業種

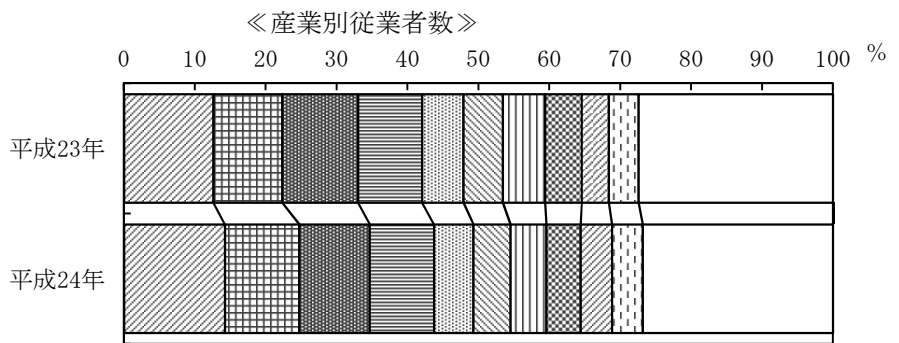

《地区別従業者数》

- 小名浜
- 好間
- 常磐
- 勿来
- 平
- 四倉
- 内郷
- 他地区

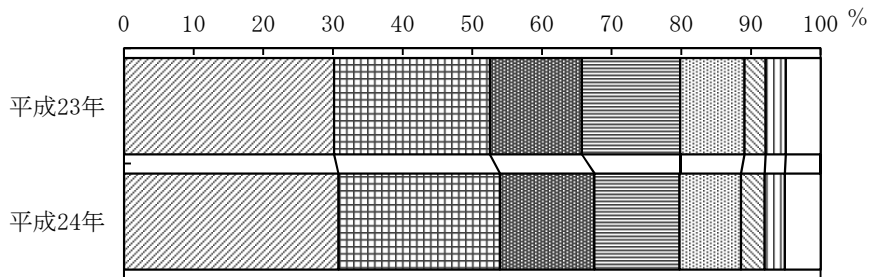

構成比 (%)		対前年比 (%)
23年	24年	24/23年
100.0	100.0	98.8
9.3	8.8	94.1
30.1	30.8	101.0
14.1	12.2	85.8
13.2	13.6	101.7
2.9	2.9	99.6
3.0	3.4	110.8
1.4	1.4	104.4
0.8	0.8	102.2
22.4	23.2	102.3
1.8	1.6	87.6
0.0	-	-
0.3	1.0	365.1
0.8	0.3	39.0

《規模別従業者数》

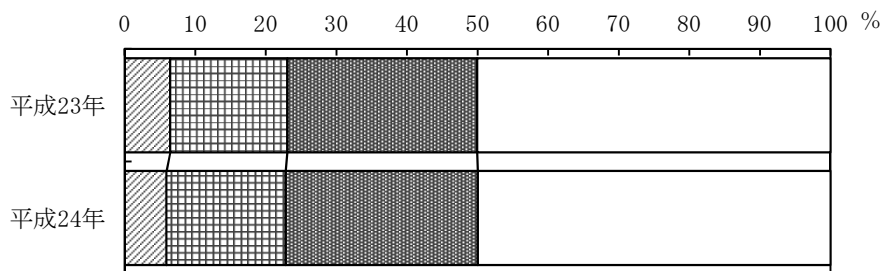

- 4 ~ 9人
- 10 ~ 29人
- 30 ~ 99人
- 100人以上

4. 製造品出荷額等

(1) 概 要

平成24年1年間の製造品出荷額等は、約8,329億円で、前年に比べて、71億円（増加率0.9%）増加した。なお、1事業所当たりの出荷額等は13億6,321万円で、前年に比べ5,235万円（同4.0%）増加し、従業者1人当たりは3,573万円で、前年に比べ71万円（同2.0%）増加した。

(2) 構 成 比

ア. 業種別構成比…業種別に構成比を見ると、「情報」の1,690億円（構成比20.3%）が最も多く、次いで、「化学」の1,645億63百万円（同16.6%）、「輸送」の699億45百万円（同14.0%）と続き、これら上位3業種で製造業出荷額等の約5割を占めている。以下、「紙・パルプ」、「金属」、「食料」、「窯業」、「電気」、「非鉄」、「家具」などの順となっている。

イ. 規模別構成比…従業者規模別に構成比を見ると、「100人以上」が5,901億96百万円（同70.9%）で最も多く、次いで、「30～99人」が1,457億22百万円（同18.1%）、「10～29人」が744億96百万円（同8.9%）、「4～9人」が171億63百万円（同2.1%）となっている。

第6表 製造品出荷額等

産業中分類	製造品出荷額等（従業者4人以上）					（単位 百万円）				
	16年	17年	18年	19年	20年	21年	22年	23年	24年	
合 計	1,064,954	1,070,077	1,074,078	1,066,791	1,094,523	832,999	970,349	825,837	832,919	
09 食 料					39,451	40,314	37,338	37,090	40,356	
10 飲 料					495	454	477	755	384	
11 繊 維					7,153	5,553	5,738	5,307	14,785	
12 木 材					24,012	20,895	21,692	17,065	18,250	
13 家 具					27,604	24,170	26,388	54,421	27,866	
14 紙・パルプ					68,309	56,474	61,965	54,333	65,817	
15 印 刷					5,093	4,665	4,187	3,607	3,561	
16 化 学					180,939	162,917	182,745	137,155	164,563	
17 石 油					X	X	X	3,287	3,903	
18 プラスチック					20,034	13,909	20,417	22,482	21,869	
19 ゴ ム					5,495	5,399	5,743	X	X	
20 皮 革					X	X	X	X	X	
21 窯 業					43,984	31,117	40,056	41,182	38,653	
22 鉄 鋼					18,147	8,888	10,227	11,686	18,737	
23 非 鉄					29,192	36,286	46,148	35,411	29,888	
24 金 属					63,402	46,740	66,903	51,105	44,006	
25 はん用					19,375	17,512	15,466	9,548	9,384	
26 生 産					25,120	19,114	17,040	18,683	20,474	
27 業 務					6,145	5,151	4,738	6,578	5,750	
28 電 子					30,054	22,240	28,036	22,190	16,902	
29 電 気					54,575	19,263	22,621	21,046	35,234	
30 情 報					262,761	177,933	221,300	145,193	169,000	
31 輸 送					150,733	102,516	118,444	115,664	69,945	
32 そ の 他					10,722	9,917	11,630	11,779	13,303	

第7図 産業別製造品出荷額等（主要産業）

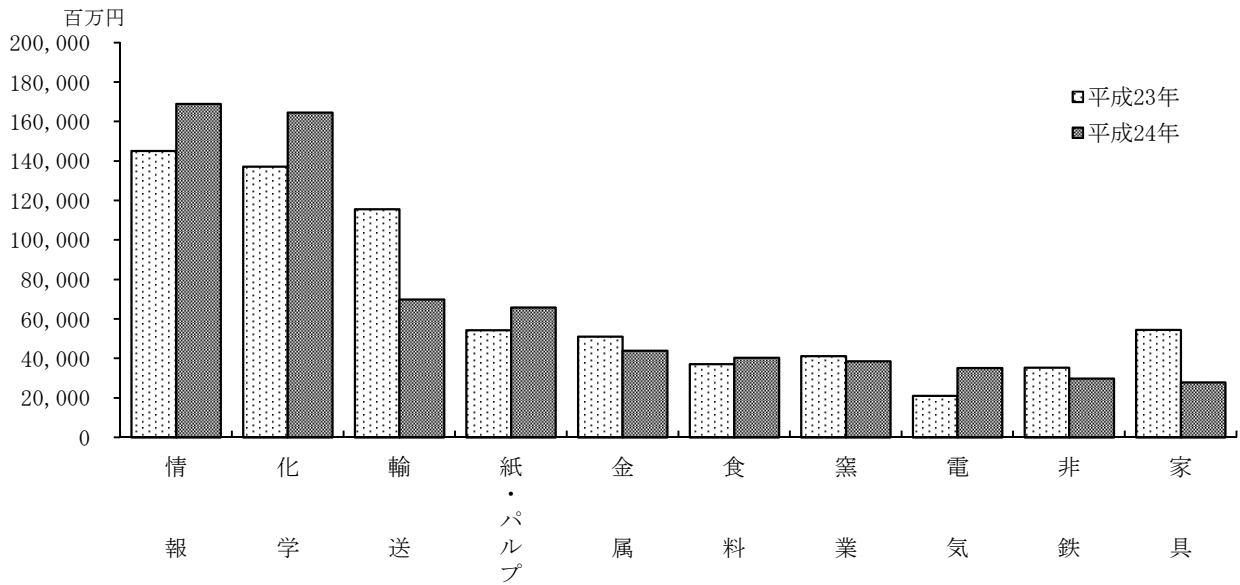

平成24年従業員規模別 (単位 万円)				構成比 (%)		前年比 (%)	1事業所 当たり 出荷額等 (万円)	1従業員 当たり 出荷額等 (万円)
4～9人	10～29人	30～99人	100人以上	23年	24年	24/23年		
1,716,295	7,449,638	15,106,353	59,019,582	100.0	100.0	100.9	136,321	3,573
165,029	821,011	1,271,021	1,778,533	4.5	4.8	108.8	39,956	1,630
X	X	-	-	0.1	0.0	50.9	6,125	799
X	131,963	754,319	X	0.6	1.8	278.6	36,062	1,461
X	585,739	645,978	X	2.1	2.2	106.9	58,870	2,524
X	-	765,448	X	6.6	3.3	51.2	132,698	2,711
X	87,636	1,089,748	X	6.6	7.9	121.1	346,408	7,635
X	161,685	X	-	0.4	0.4	98.7	17,804	1,228
105,396	839,087	3,639,962	11,871,880	16.6	19.8	120.0	411,408	4,899
X	X	-	-	0.4	0.5	118.8	130,113	15,013
78,239	523,608	596,809	988,231	2.7	2.6	97.3	70,545	2,357
X	X	-	-	X	X	X	X	X
-	X	X	-	X	X	X	X	X
X	1,087,342	958,300	X	5.0	4.6	93.9	92,030	3,702
25,952	561,093	X	X	1.4	2.2	160.3	187,372	5,967
-	X	468,573	X	4.3	3.6	84.4	498,139	3,779
X	1,061,771	836,531	X	6.2	5.3	86.1	59,467	2,063
60,041	145,876	732,474	-	1.2	1.1	98.3	44,685	2,294
X	467,356	848,392	X	2.3	2.5	109.6	43,561	1,553
X	X	530,465	-	0.8	0.7	87.4	71,876	2,018
X	X	291,109	1,269,175	2.7	2.0	76.2	76,826	1,492
38,556	187,801	194,933	3,102,158	2.5	4.2	167.4	146,810	2,941
X	62,490	X	16,751,670	17.6	20.3	116.4	1,408,329	7,216
X	161,659	528,237	X	14.0	8.4	60.5	499,605	5,691
49,783	X	X	X	1.4	1.6	112.9	95,018	4,873

4. 製造品出荷額等……つづき

ウ. 地区別構成比… 地区別に構成比を見ると、「小名浜」の3,054億40百万円（構成比36.7%）が最も多く、次いで、「好間」の2,161億19百万円（同25.9%）、「勿来」の1,284億9百万円（同15.4%）、「常磐」の1,118億72百万円（同13.4%）などが続き、以下、「平」、「四倉」、「内郷」、「三和」などの順となっている。

(3) 対前年増減比

ア. 業種別増減比… 業種別に対前年増減比を見ると、「化学」の274億9百万円（増加率20.0%）、「情報」の238億6百万円（同16.4%）など、12業種で増加し、「輸送」の457億19百万円（同△39.5%）、「家具」の265億54百万円（同△48.8%）など、12業種で減少した。

イ. 規模別増減比… 従業者規模別に対前年増減比を見ると、「30～99人」が53億42百万円（同3.7%）「10～29人」が31億10百万円（同4.4%）、「4～9人」が10百万円（同△1.1%）増加し、「100人以上」が13億81百万円（同△0.2%）減少した。

ウ. 地区別増減比… 地区別に対前年増減比を見ると、「小名浜」が245億80百万円（同8.8%）、「好間」が214億50百万円（同11.0%）など、5地区で増加し、「四倉」の273億27百万円（同△71.7%）、「三和」の212億77百万円（同△73.6%）など、8地区で減少した。

第7表 地区別製造品出荷額等

地 区	製 造 品 出 荷 額 等 (従業者4人以上) (単位 百万円)								
	16年	17年	18年	19年	20年	21年	22年	23年	24年
合 計	1,064,954	1,070,077	1,074,078	1,066,791	1,094,523	832,999	970,349	825,837	832,919
平	48,596	47,355	43,303	46,402	40,113	33,959	35,710	36,589	34,616
小 名 浜	411,351	403,358	416,191	392,826	454,980	353,901	393,292	280,860	305,440
勿 来	126,552	134,817	137,480	141,496	149,095	123,446	137,365	133,560	128,409
常 磐	121,238	137,801	127,341	135,156	124,176	97,918	110,238	97,152	111,872
内 郷	33,948	13,620	13,138	15,192	12,571	9,448	8,133	9,552	9,144
四 倉	15,928	14,496	13,664	13,321	12,503	10,223	10,758	38,102	10,775
遠 野	6,112	5,617	5,607	5,649	7,062	6,076	5,307	1,758	1,967
小 川	1,503	1,665	1,546	2,516	2,754	1,562	2,564	1,652	1,596
好 間	284,852	293,745	297,534	299,417	271,784	183,071	252,710	194,669	216,119
三 和	5,907	6,545	6,509	3,343	8,340	6,370	7,916	28,900	X
田 人	1,120	X	X	X	X	X	X	X	-
川 前	1,951	X	X	X	X	X	X	X	X
久之浜・大久	5,898	5,537	5,461	5,269	5,490	3,639	3,574	2,833	686

第8図 製造品出荷額等構成比

(23年 8,258億37百万円・24年 8,329億19百万円=100%)
 ≪産業別製造品出荷額等≫

- 情報
- 化学
- 輸送
- 紙・パルプ
- 金属
- 食料
- 窯業
- 電気
- 非鉄
- 家具
- 他業種

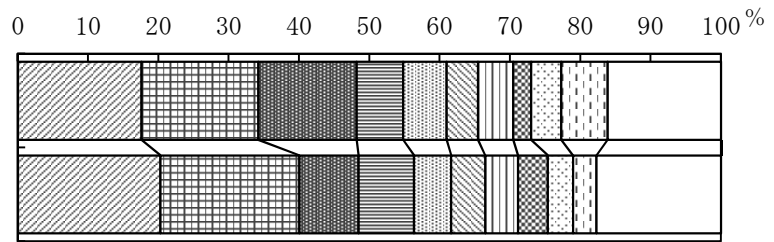

≪地区別製造品出荷額等≫

- 小名浜
- 好間
- 勿来
- 常磐
- 平倉
- 四倉
- 内郷
- 他地区

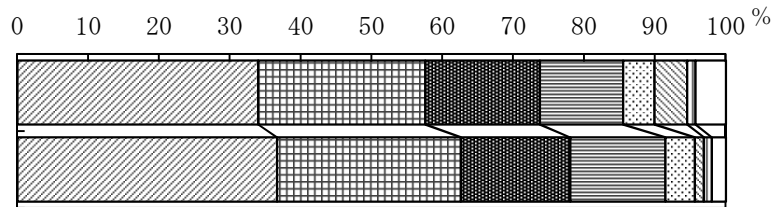

構成比(%)		対前年比(%)
23年	24年	24/23年
100.0	100.0	100.9
4.4	4.2	94.6
34.0	36.7	108.8
16.2	15.4	96.1
11.8	13.4	115.2
1.2	1.1	95.7
4.6	1.3	28.3
0.2	0.2	111.9
0.2	0.2	96.6
23.6	25.9	111.0
3.5	X	X
X	-	-
X	X	X
0.3	0.1	24.2

≪規模別製造品出荷額等≫

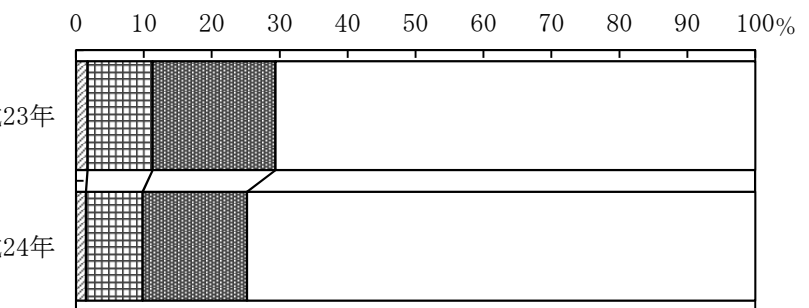

- 4～9人
- 10～29人
- 30～99人
- 100人以上

5. 現金給与総額

(1) 概要

平成24年1年間の現金給与総額は、1,007億43百万円で、前年に比べ8億2百万円（増加率△0.8%）減少した。

(2) 業種別構成比 …… 業種別に構成比をみると、「化学」の198億34百万円（構成比19.7%）が最も多く、次いで、「情報」の147億23百万円（同14.6%）、「金属」の78億81百万円（同7.8%）が続き、これら上位3業種で現金給与総額の4割超を占めている。以下、「輸送」、「食料」、「電気」、「生産」などの順となっている。

(3) 従業者1人当り …… 従業者1人当たりの年間給与額をみると、全業種平均で432万円となった。これを業種別にみると、「情報」の629万円、「化学」の590万円、「輸送」の570万円、「非鉄」の530万円、「石油」の489万円、「鉄鋼」の449万円など10業種で全業種平均を上回っている。

第8表 現金給与総額

産業中分類	現金給与総額（従業者4人以上）						
	16年	17年	18年	19年	20年	21年	22年
合計	123,598	125,791	132,229	127,889	122,473	108,965	108,448
09 食料					6,492	6,338	5,851
10 飲料					142	141	145
11 繊維					2,144	1,928	1,704
12 木材					2,948	2,530	2,450
13 家具					5,297	4,688	4,430
14 紙・パルプ					4,256	4,155	3,815
15 印刷					1,289	1,171	1,057
16 化学					18,226	17,894	17,784
17 石油					X	X	X
18 プラスチック					2,725	2,177	3,036
19 ゴム					546	498	853
20 皮革					X	X	X
21 窯業					5,495	5,252	5,142
22 鉄鋼					1,284	900	965
23 非鉄					1,990	4,383	4,523
24 金属					10,224	8,331	9,033
25 はん用					2,943	2,536	2,224
26 生産					6,535	5,487	4,624
27 業務					1,156	1,064	1,116
28 電子					7,735	5,133	6,086
29 電気					6,254	4,160	4,069
30 情報					19,330	15,625	14,120
31 輸送					14,082	13,372	14,184
32 その他					1,088	931	1,008

第9図 産業別従業者1人当たりの年間給与額（主要産業）

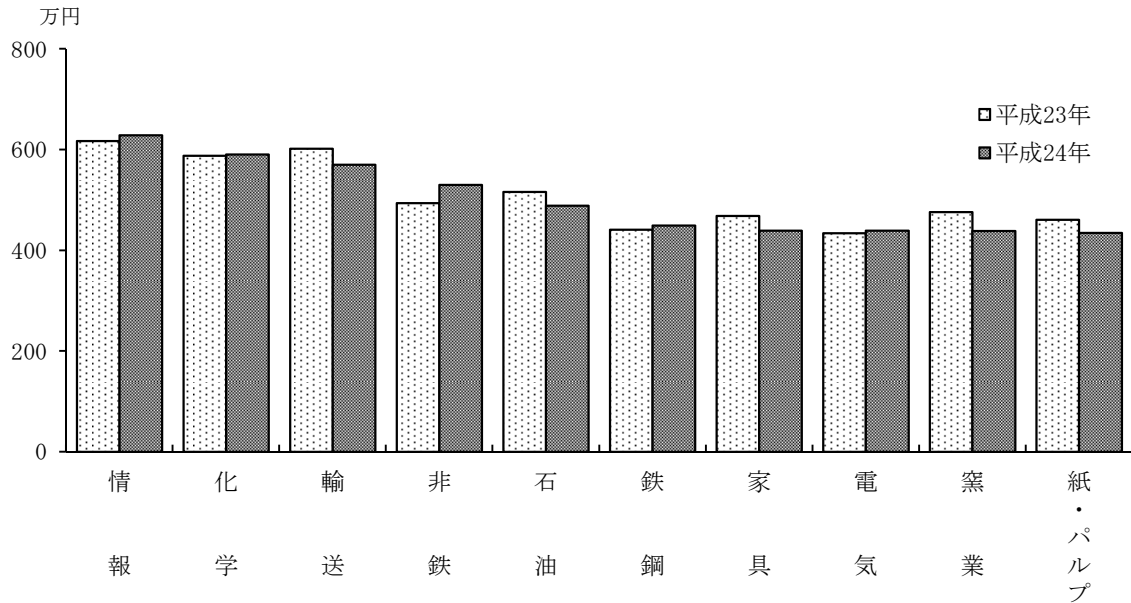

(単位 百万円)		構 成 比 (%)		対前年比 (%)	従業者1人当たりの 現金給与額 (万円)	
23 年	24 年	23 年	24 年	24/23年	23 年	24 年
101,545	100,743	100.0	100.0	99.2	430.6	432.1
5,876	6,208	5.8	6.2	105.6	257.0	250.7
136	148	0.1	0.1	108.8	247.1	321.6
1,992	2,421	2.0	2.4	121.6	226.6	239.3
2,039	2,084	2.0	2.1	102.2	297.7	288.2
4,646	4,513	4.6	4.5	97.1	468.4	439.0
4,684	3,745	4.6	3.7	80.0	461.0	434.5
923	830	0.9	0.8	89.9	316.0	286.1
17,516	19,834	17.2	19.7	113.2	588.2	590.5
186	127	0.2	0.1	68.5	515.8	489.0
3,752	3,448	3.7	3.4	91.9	367.1	371.6
X	X	X	X	X	X	X
X	X	X	X	X	X	X
4,296	4,576	4.2	4.5	106.5	476.3	438.3
1,150	1,410	1.1	1.4	122.6	440.7	449.0
4,733	4,192	4.7	4.2	88.6	494.0	530.0
7,674	7,881	7.6	7.8	102.7	359.1	369.5
2,129	1,680	2.1	1.7	78.9	388.5	410.9
4,926	5,067	4.9	5.0	102.9	359.8	384.5
862	901	0.8	0.9	104.6	274.5	316.2
3,503	3,577	3.4	3.6	102.1	286.4	315.7
6,078	5,259	6.0	5.2	86.5	433.8	439.0
15,570	14,723	15.3	14.6	94.6	617.1	628.7
7,891	7,008	7.8	7.0	88.8	601.9	570.2
809	939	0.8	0.9	116.1	273.3	344.1

5. 現金給与総額……つづき

(4) 対前年増減比

ア. 業種別増減比……業種別に対前年増減比をみると、「化学」の23億19百万円（増加率13.2%）、「繊維」の4億30百万円（同21.6%）など、12業種で増加したが、「紙・パルプ」の9億39百万円（同△20.0%）、「輸送」の8億83百万円（同△7.0%）など、12種で減少した。

イ. 従業者1人当……従業者1人当たりを前年との対比でみると、全業種平均は横ばいとなった。これを業種別に見ると、「飲料」の74万円（同30.1%）、「その他」の71万円（同25.9%）、「業務」の42万円（同15.2%）など16業種で増加したが、「窯業」の38万円（同△8.0%）、「輸送」の32万円（同△5.3%）、「印刷」の30万円（同△9.5%）など8業種で減少した。

第10図 産業別現金給与総額構成比

(23年 1,015億45百万円・24年 1,007億43百万円=100%)

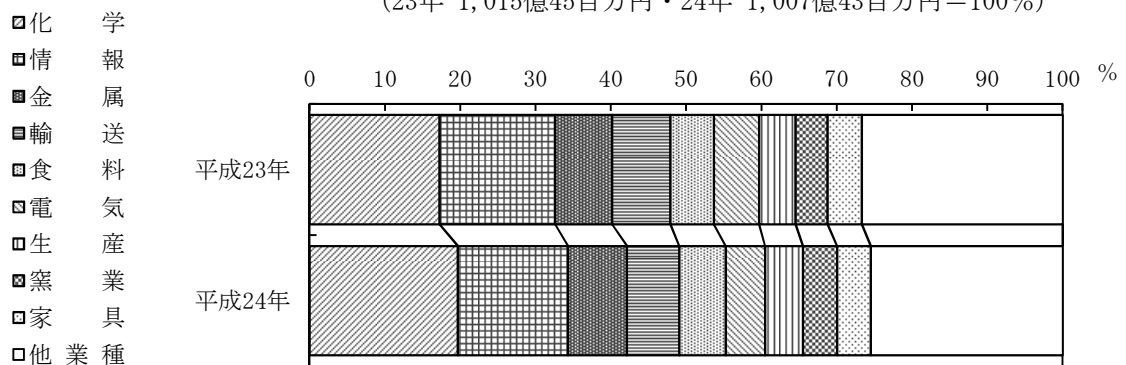

6. 原材料使用額等

(1) 概要

平成24年1年間の原材料使用額等は、5,510億5百万円で、前年に比べ181億29百万円（増加率3.4%）増加した。

(2) 業種別構成比……業種別に構成比をみると、「情報」の1,440億20百万円（構成比26.1%）が最も多く、次いで、「化学」の984億14百万円（同17.9%）、「輸送」の572億40百万円（同10.4%）が続き、これら上位3業種で原材料使用額等の5割超を占めている。以下、「紙・パルプ」、「食料」、「窯業」などの順となっている。

(3) 1事業所当たりの原材料使用額等……1事業所当たりの原材料使用額等をみると、全業種平均で9億2百万円となった。これを業種別にみると、「情報」が120億2百万円で最も多く、次いで「輸送」の40億89百万円、「非鉄」の30億95百万円、「化学」の24億60百万円となっており、以下、「紙・パルプ」、「鉄鋼」、「家具」、「電気」などの順となっている。

第11図 産業別原材料使用額等構成比

(23年 5,328億76百万円・24年 5,510億5百万円=100%)

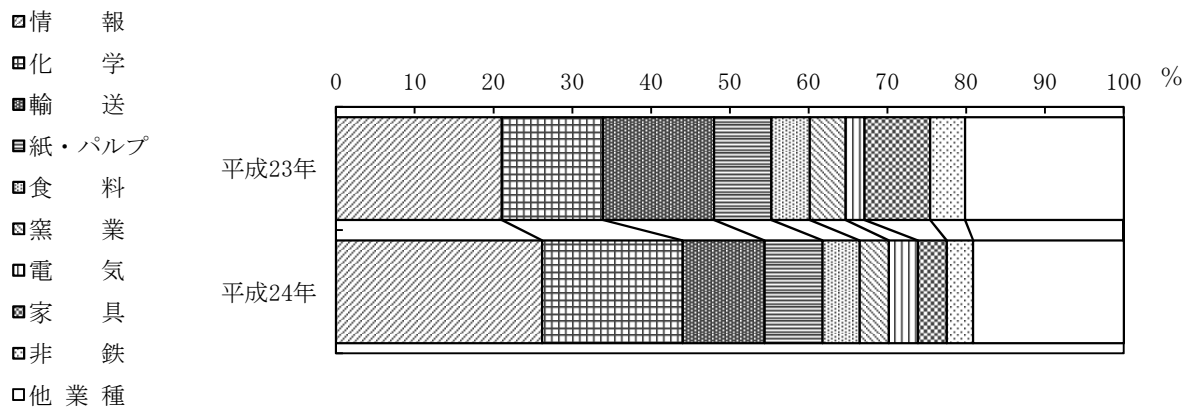

6. 原材料使用額等……つづき

(4) 対前年増減比

ア. 業種別増減比 ……業種別に対前年増減比をみると、「情報」の318億77百万円（増加率28.4%）、「化学」の300億30百万円（同17.9%）、「繊維」の75億83百万円（同301.9%）など、10業種で増加したが、「家具」の241億69百万円（同△54.6%）、「輸送」の179億9百万円（同△37.4%）、「非鉄」の51億60百万円（同△21.7%）など、14業種で減少した。

イ. 1事業所当た ……1事業所当たりを前年との対比でみると、全業種平均で5,597万円（同6.6%）増加した。これを業種別にみると、「情報」の26億5,643万円（同28.4%）、「非鉄」の11億1,735万円（同56.5%）など、13業種で増加したが、「家具」の9億6,755万円（同△50.3%）、「輸送」の9億2,138万円（同△18.4%）など、11業種で減少した。

第9表 原材料使用額等

産業中分類	原材料使用額等（従業者4人以上）						
	16年	17年	18年	19年	20年	21年	22年
合計	525,628	528,023	549,161	652,999	697,366	516,251	584,911
09 食料					25,671	26,132	23,844
10 飲料					126	118	126
11 繊維					3,510	2,399	2,911
12 木材					17,793	15,425	14,961
13 家具					19,350	17,932	19,450
14 紙・パルプ					45,710	35,329	39,616
15 印刷					2,393	2,355	1,975
16 化学					104,752	79,324	92,908
17 石油					X	X	X
18 プラスチック					12,379	8,496	14,436
19 ゴム					5,256	3,934	3,767
20 皮革					X	X	X
21 窯業					24,633	19,666	19,771
22 鉄鋼					13,274	5,842	6,906
23 非鉄					19,513	26,398	30,895
24 金属					32,119	22,392	27,001
25 はん用					7,911	9,535	8,491
26 生産					11,641	8,080	7,388
27 業務					3,479	2,177	2,164
28 電子					18,221	12,365	15,818
29 電気					28,613	9,570	10,845
30 情報					197,175	135,065	163,721
31 輸送					95,023	66,113	69,313
32 その他					7,778	6,853	8,046

日本標準産業分類の第12回改訂(平成19年11月6日総務省告示)に伴い、平成20年調査より工業統計用産業分類も改定した。
工業統計の産業中分類の主な改定内容は次のとおり。

【産業中分類(2桁)ベースの改定概要】
①「繊維工業(衣服、その他の繊維製品を除く)」と「衣服・その他の繊維製品製造業」を統合し、「繊維工業」を新設。
②「一般機械器具製造業」、「精密機械器具製造業」及び「その他の製造業」の一部を再編(分割・統合)し、「はん用機械器具製造業」、「生産用機械器具製造業」、「業務用機械器具製造業」を新設。
③上記の再編(分割・統合)に伴って、「繊維工業(衣服、その他の繊維製品を除く)」、「衣服・その他の繊維製品製造業」、「一般機械器具製造業」、「精密機械器具製造業」を廃止。

第12図 産業別1事業所当たりの原材料使用額等（主要産業）

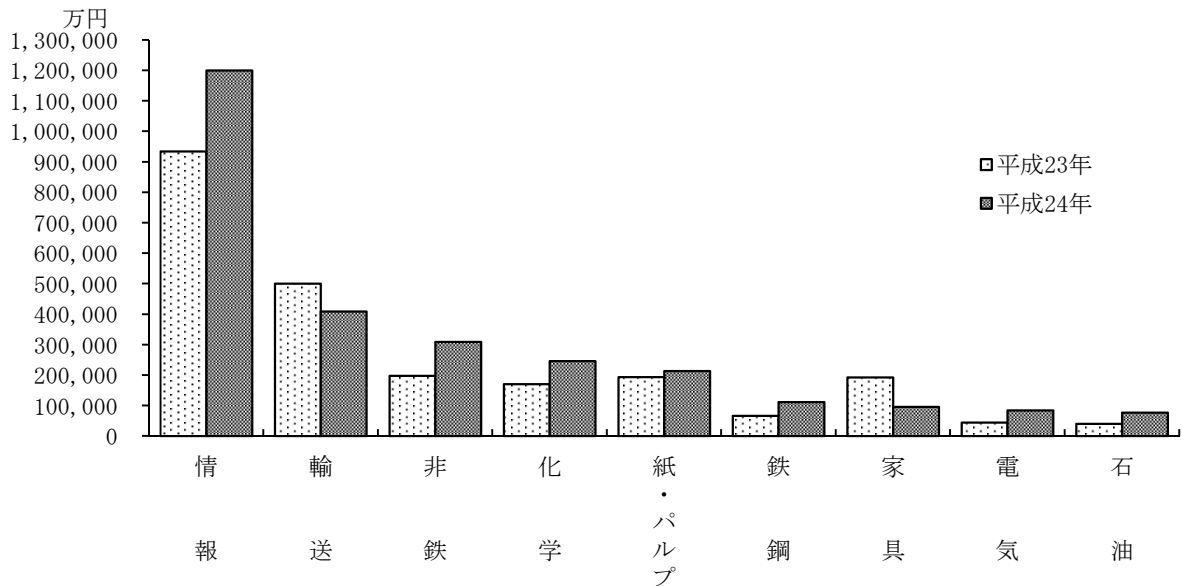

(単位 百万円)		構成比 (%)		対前年比 (%)	1事業所当たりの原材料使用額等 (万円)	
23年	24年	23年	24年	24/23年	23年	24年
532,876	551,005	100.0	100.0	103.4	84,583	90,181
25,915	25,803	4.9	4.7	99.6	27,279	25,548
221	156	0.0	0.0	70.5	3,151	2,592
2,512	10,095	0.5	1.8	401.9	5,842	24,622
12,301	13,365	2.3	2.4	108.6	42,418	43,112
44,284	20,115	8.3	3.7	45.4	192,539	95,784
38,846	40,657	7.3	7.4	104.7	194,232	213,983
2,204	2,118	0.4	0.4	96.1	12,247	10,591
68,384	98,414	12.8	17.9	143.9	170,959	246,034
2,004	2,313	0.4	0.4	115.5	40,070	77,108
14,603	14,399	2.7	2.6	98.6	41,722	46,449
X	X	X	X	X	X	X
X	X	X	X	X	X	X
24,153	20,462	4.5	3.7	84.7	65,278	48,719
8,713	11,222	1.6	2.0	128.8	67,025	112,217
23,727	18,568	4.5	3.4	78.3	197,728	309,462
25,805	16,147	4.8	2.9	62.6	36,346	21,820
5,034	4,062	0.9	0.7	80.7	29,610	19,344
8,691	9,290	1.6	1.7	106.9	17,041	19,766
3,332	1,456	0.6	0.3	43.7	47,601	18,199
13,520	11,071	2.5	2.0	81.9	46,620	50,322
12,853	20,336	2.4	3.7	158.2	44,320	84,732
112,143	144,020	21.0	26.1	128.4	934,524	1,200,167
75,149	57,240	14.1	10.4	76.2	500,995	408,857
8,367	9,644	1.6	1.8	115.3	49,216	68,885

7. 生産額

(1) 概要

平成24年1年間の生産額は、6,923億65百万円で、前年に比べ207億22百万円（増加率△2.9%）減少した。

(2) 業種別構成比……業種別に構成比をみると、「化学」の1,486億98百万円（構成比21.5%）が最も多く、次いで、「情報」の735億34百万円（同10.6%）、「輸送」の684億68百万円（同9.9%）が続き、これら上位3業種で生産額の4割超を占めている。以下、「紙・パルプ」、「金属」、「窯業」などの順となっている。

(3) 従業者1人当り……従業者1人当たりの生産額をみると、全業種平均で2,970万円となった。これを業種別にみると、「石油」の1億4,293万円、「紙・パルプ」の7,321万円、「鉄鋼」の5,616万円など9業種で全業種平均を上回っている。

第10表 生産額

産業中分類	生産額（従業者4人以上）						
	16年	17年	18年	19年	20年	21年	22年
合計	1,031,878	1,066,839	1,079,795	1,069,738	931,296	678,314	783,887
09 食料					40,095	39,794	36,823
10 飲料					498	454	477
11 繊維					8,899	5,512	5,731
12 木材					23,040	20,944	19,697
13 家具					27,455	23,087	26,368
14 紙・パルプ					64,737	55,850	61,449
15 印刷					5,029	4,592	4,105
16 化学					170,545	153,332	171,668
17 石油					X	X	X
18 プラスチック					19,681	13,414	17,030
19 ゴム					6,279	4,883	5,650
20 皮革					X	X	X
21 窯業					41,481	30,365	39,123
22 鉄鋼					16,528	8,300	9,498
23 非鉄					61,598	35,747	45,297
24 金属					55,816	43,972	58,230
25 はん用					24,294	17,127	14,166
26 生産					18,195	18,865	16,795
27 業務					3,947	4,662	4,863
28 電子					80,502	14,221	20,667
29 電気					26,833	18,378	22,544
30 情報					85,842	52,313	73,401
31 輸送					138,301	101,183	117,690
32 その他					10,306	9,845	11,588

日本標準産業分類の第12回改訂(平成19年11月6日総務省告示)に伴い、平成20年調査より工業統計用産業分類も改定した。
工業統計の産業中分類の主な改定内容は次のとおり。

【産業中分類(2桁)ベースの改定概要】

- ①「繊維工業(衣服、その他の繊維製品を除く)」と「衣服・その他の繊維製品製造業」を統合し、「繊維工業」を新設。
- ②「一般機械器具製造業」、「精密機械器具製造業」及び「その他の製造業」の一部を再編(分割・統合)し、「はん用機械器具製造業」、「生産用機械器具製造業」、「業務用機械器具製造業」を新設。
- ③上記の再編(分割・統合)に伴って、「繊維工業(衣服、その他の繊維製品を除く)」、「衣服・その他の繊維製品製造業」、「一般機械器具製造業」、「精密機械器具製造業」を廃止。

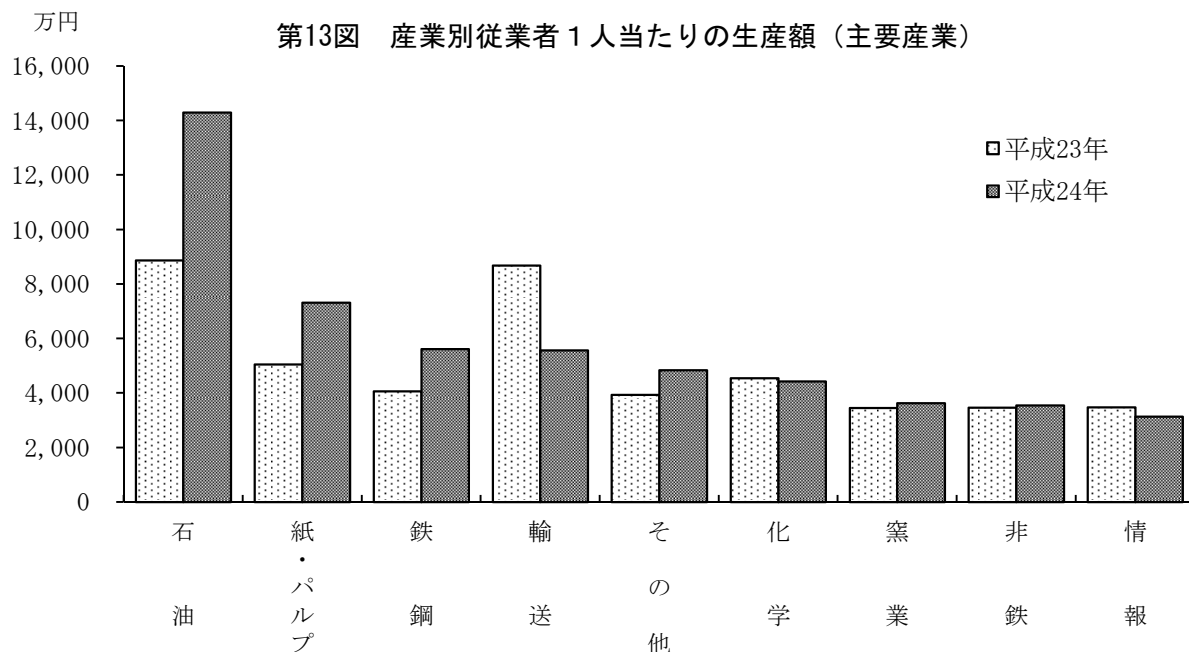

(単位 百万円)		構 成 比 (%)		対前年比 (%)	従業者1人当たりの生産額 (万円)	
23年	24年	23年	24年	24/23年	23年	24年
713,087	692,365	100.0	100.0	97.1	3,024	2,970
33,701	37,473	4.7	5.4	111.2	1,474	1,513
711	384	0.1	0.1	54.1	1,292	836
4,935	11,183	0.7	1.6	226.6	561	1,105
15,467	16,841	2.2	2.4	108.9	2,258	2,329
37,911	26,539	5.3	3.8	70.0	3,822	2,582
51,295	63,106	7.2	9.1	123.0	5,049	7,321
3,465	3,480	0.5	0.5	100.4	1,187	1,200
135,357	148,698	19.0	21.5	109.9	4,545	4,427
3,194	3,716	0.4	0.5	116.3	8,873	14,293
22,213	20,543	3.1	3.0	92.5	2,174	2,214
X	X	X	X	X	X	X
X	X	X	X	X	X	X
31,122	37,851	4.4	5.5	121.6	3,450	3,626
10,592	17,633	1.5	2.5	166.5	4,058	5,616
33,215	28,006	4.7	4.0	84.3	3,467	3,541
43,837	43,001	6.1	6.2	98.1	2,051	2,016
9,755	9,527	1.4	1.4	97.7	1,780	2,329
18,342	20,164	2.6	2.9	109.9	1,340	1,530
7,110	4,890	1.0	0.7	68.8	2,264	1,716
21,782	15,851	3.1	2.3	72.8	1,781	1,399
15,713	27,984	2.2	4.0	178.1	1,122	2,336
87,637	73,534	12.3	10.6	83.9	3,474	3,140
113,826	68,468	16.0	9.9	60.2	8,682	5,571
11,634	13,204	1.6	1.9	113.5	3,931	4,836

7. 生産額……つづき

(4) 対前年増減比

ア. 業種別増減比……業種別に対前年増減比をみると、「化学」の133億41百万円（増加率9.9%）、「電気」の122億71百万円（同78.1%）、「紙・パルプ」の118億11百万円（同23.0%）など、14業種で増加し、「輸送」の453億57百万円（同△39.8%）、「情報」の141億3百万円（同△16.1%）、「家具」の113億71百万円（同30.0%）など11業種で減少した。

イ. 従業者1人当……従業者1人当たりを前年との対比でみると、全業種平均で54万円（同△1.8%）減少した。これを業種別にみると、「石油」の5,420万円（同61.1%）、「紙・パルプ」の2,272万円（同45.0%）、「鉄鋼」の1,557万円（同38.4%）など、17業種で増加し、「輸送」の3,111万円（同△35.8%）、「家具」の1,240万円（同△32.4%）など、8業種で減少した。

第14図 産業別生産額構成比

(23年 7,130億87百万円・24年 6,923億65百万円=100%)

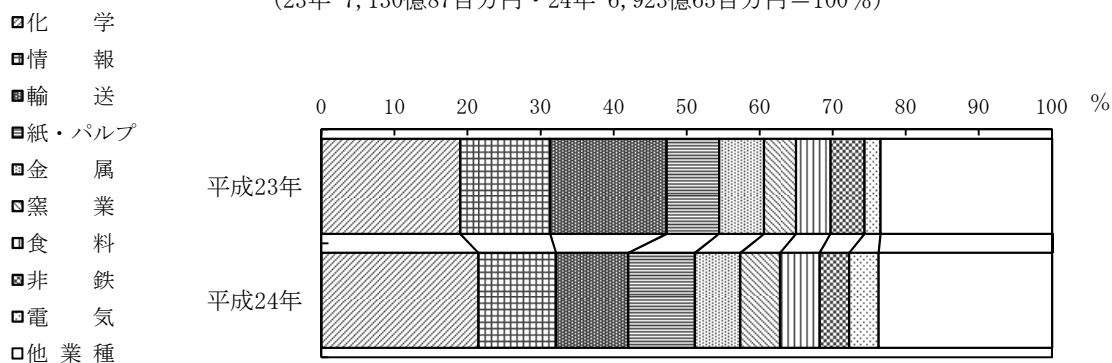

8. 付 加 価 値 額

(1) 概 要

平成24年1年間の付加価値額は、2,433億21百万円で、前年に比べ83億51百万円（増加率△3.3%）減少した。また、1事業所当たりでは3億9,823万円で、前年に比べ124万円（同△0.3%）の減少となり、従業者1人当たりでは1,044万円で、前年に比べ23万円（同△2.2%）減少した。

(2) 業種別構成比……業種別に構成比をみると、「化学」の560億46百万円（構成比23.0%）が最も多く、次いで、「情報」の281億円85百万円（同11.6%）、「金属」の243億16百万円（同10.0%）となっており、これら上位3業種で付加価値額の4割超を占めている。以下、「紙・パルプ」、「窯業」などの順となっている。

(3) 1事業所当た……1事業所当たりを業種別にみると、「情報」が23億4,876万円で最も多く、次いで、「化学」の14億115万円、「非鉄」の10億3,665万円が続き、以下、「紙・パルプ」、「鉄鋼」、「電気」などの順となっている。

(4) 従業者1人当……従業者1人当たりを業種別にみると、「石油」の5,825万円、「紙・パルプ」の2,256万円、「鉄鋼」の2,205万円など11業種で全業種平均を上回っている。

(5) 対前年増減比

ア. 業種別増減比……業種別に対前年増減比をみると、「紙・パルプ」の84億11百万円（同76.2%）、「電気」の59億31百万円（同80.9%）など、14業種で増加し、「輸送」の300億9百万円（同△80.1%）など、10業種で減少した。

イ. 1事業所当……業種別に1事業所当たりで増減比をみると、「鉄鋼」の4億8,633万円で増減比（同236.1%）、「紙・パルプ」の4億7,174万円（同85.5%）など、13業種で増加し、「輸送」の19億6,510万円（同△78.7%）、「業務」の1億1,634万円（同△22.9%）など、11業種で減少した。

ウ. 従業者1人当……業種別に従業者1人当たりで増減比をみると、「石油」の2,341万円で増減比（同67.2%）、「鉄鋼」の1,179万円（同114.9%）、「紙・パルプ」の1,170万円（同107.7%）など、15業種で増加し、「輸送」の2,251万円（同△78.8%）など9業種で減少した。

第15図 産業別付加価値額構成比

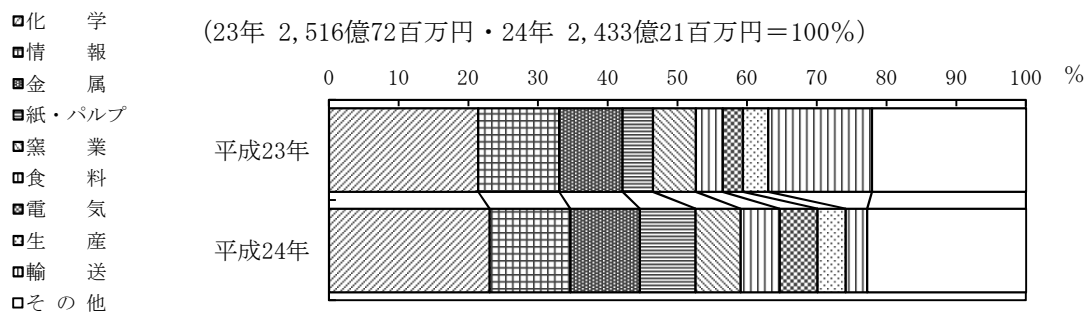

第16図 産業別1事業所当たりの付加価値額（主要産業）

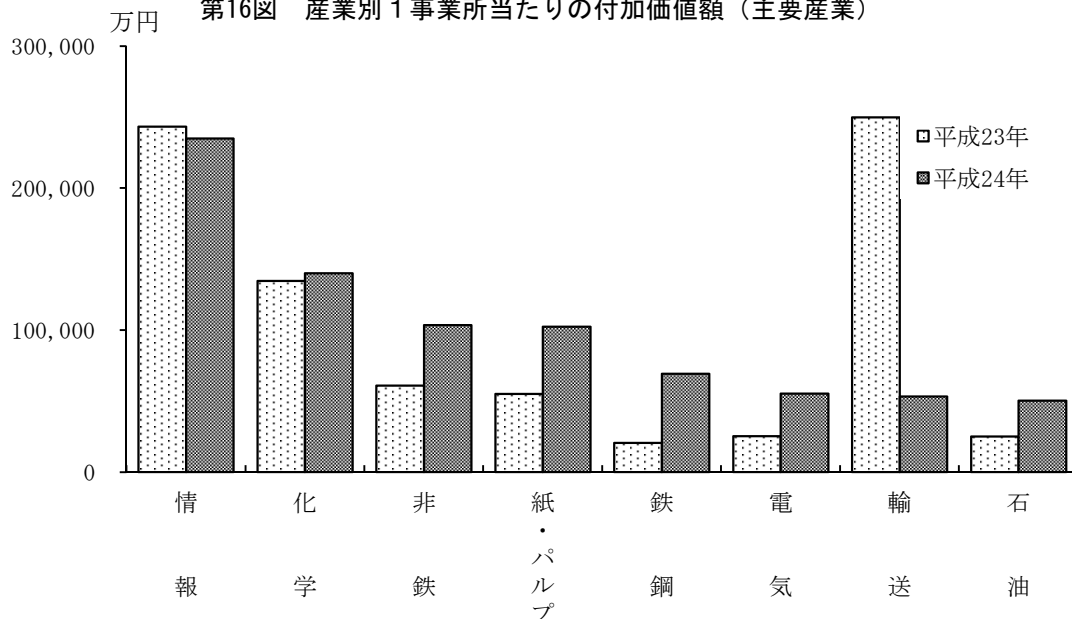

第11表 付 加 価 値 額

産業中分類	付 加 価 値 額（従業者4人以上）						
	16年	17年	18年	19年	20年	21年	22年
合計	480,459	480,922	457,636	360,982	354,444	257,471	337,046
09 食料					12,723	13,157	12,468
10 飲料					309	280	317
11 繊維					3,418	2,916	2,670
12 木材					5,350	5,130	5,844
13 家具					6,974	5,286	6,142
14 紙・パルプ					19,097	14,848	15,351
15 印刷					2,439	2,094	2,003
16 化学					62,472	62,098	72,264
17 石油					X	X	X
18 プラスチック					6,787	4,714	5,185
19 ゴム					144	1,181	1,686
20 皮革					X	X	X
21 窯業					16,950	9,523	17,848
22 鉄鋼					4,519	2,896	3,125
23 非鉄					7,925	3,804	8,867
24 金属					28,175	21,445	36,618
25 はん用					10,669	6,821	6,274
26 生産					11,967	9,773	8,632
27 業務					2,992	2,305	2,509
28 電子					10,221	6,848	11,468
29 電気					24,024	7,525	10,326
30 情報					64,070	42,214	61,600
31 輸送					49,998	29,253	42,058
32 その他					2,575	2,581	3,323

日本標準産業分類の第12回改訂(平成19年11月6日総務省告示)に伴い、平成20年調査より工業統計用産業分類も改定した。工業統計の産業中分類の主な改定内容は次のとおり。

【産業中分類(2桁)ベースの改定概要】

①「繊維工業(衣服、その他の繊維製品を除く)」と「衣服・その他の繊維製品製造業」を統合し、「繊維工業」を新設。

②「一般機械器具製造業」、「精密機械器具製造業」及び「その他の製造業」の一部を再編(分割・統合)し、「はん用機械器具製造業」、「生産用機械器具製造業」、「業務用機械器具製造業」を新設。

③上記の再編(分割・統合)に伴って、「繊維工業(衣服、その他の繊維製品を除く)」、「衣服・その他の繊維製品製造業」、「一般機械器具製造業」、「精密機械器具製造業」を廃止。

第17図 産業別従業者1人当たりの付加価値額（主要産業）

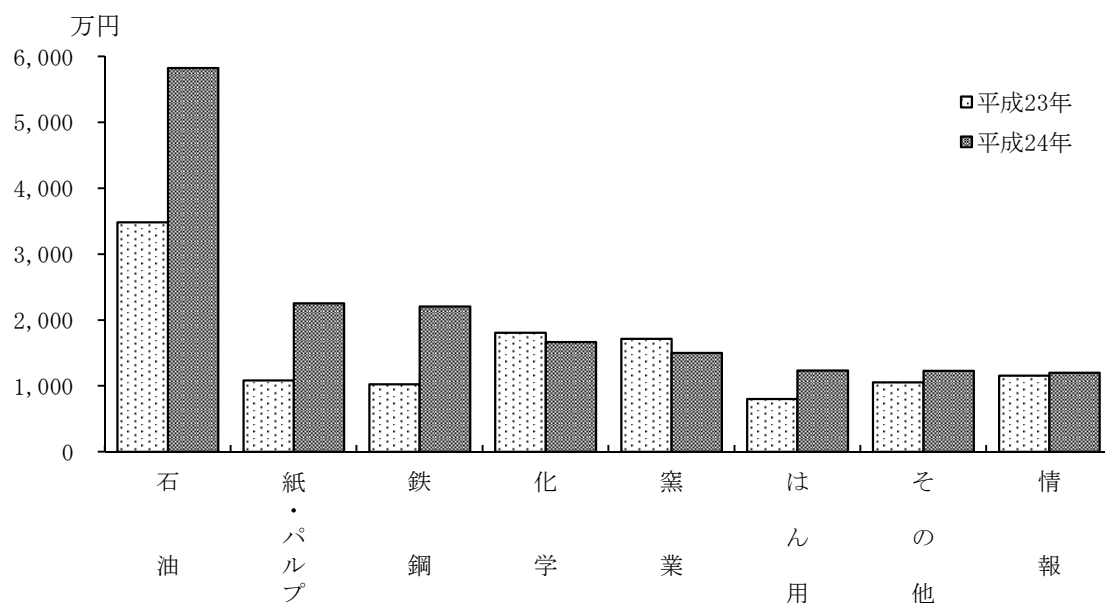

(単位 百万円)		構成比 (%)		対前年比 (%)	1事業所当たりの付加価値額(万円)		従業者1人当たりの付加価値額 (万円)	
23年	24年	23年	24年	24/23年	23年	24年	23年	24年
251,672	243,321	100.0	100.0	96.7	39,948	39,823	1,067	1,044
9,680	13,639	3.8	5.6	140.9	10,190	13,504	423	551
508	201	0.2	0.1	39.6	7,252	3,352	923	437
2,724	4,646	1.1	1.9	170.6	6,335	11,332	310	459
4,220	4,052	1.7	1.7	96.0	14,551	13,070	616	560
8,893	6,696	3.5	2.8	75.3	38,666	31,886	896	651
11,033	19,445	4.4	8.0	176.2	55,166	102,340	1,086	2,256
1,308	1,323	0.5	0.5	101.1	7,267	6,615	448	456
53,854	56,046	21.4	23.0	104.1	134,635	140,115	1,808	1,669
1,254	1,514	0.5	0.6	120.8	25,083	50,481	3,484	5,825
7,265	6,440	2.9	2.6	88.6	20,758	20,774	711	694
X	X	X	X	X	X	X	X	X
X	X	X	X	X	X	X	X	X
15,482	15,664	6.2	6.4	101.2	41,843	37,294	1,716	1,500
2,678	6,923	1.1	2.8	258.5	20,601	69,234	1,026	2,205
7,306	6,220	2.9	2.6	85.1	60,885	103,665	763	786
22,883	24,316	9.1	10.0	106.3	32,230	32,860	1,071	1,140
4,396	5,053	1.7	2.1	114.9	25,857	24,061	802	1,235
9,083	9,785	3.6	4.0	107.7	17,809	20,819	663	742
3,561	3,139	1.4	1.3	88.1	50,870	39,236	1,134	1,101
8,273	5,738	3.3	2.4	69.4	28,526	26,081	676	506
7,331	13,262	2.9	5.5	180.9	25,278	55,258	523	1,107
29,198	28,185	11.6	11.6	96.5	243,320	234,876	1,157	1,203
37,464	7,454	14.9	3.1	19.9	249,757	53,246	2,858	607
3,132	3,361	1.2	1.4	107.3	18,421	24,006	1,058	1,231

9. 県内他地区との比較（県速報値）

※県速報値のため、本市の集計とは一致しない場合があります。

(1) 事業所数

ア. 概要

平成24年末の製造事業所数は3,876事業所で、前年に比べ112事業所（増加率△2.8%）減少した。

イ. 構成比

地区別に構成比をみると、「県中」の1,052事業所（構成比27.1%）、「県北」の918事業所（同23.7%）、「いわき」の609事業所（同15.7%）の順となっている。

また、各市別にみると、「いわき」が609事業所（同15.7%）で最も多く、次いで、「郡山」の436事業所（同11.2%）、「福島」の361事業所（同9.3%）の順となっている。

ウ. 対前年増減比

地区別に増減比をみると、「相双」が10事業所（増加率4.0%）、「会津」が1事業所（同1.0%）増加し、「県中」の62事業所（同△5.6%）、「県北」の40事業所（同△4.2%）など、4地区で減少した。

また、各市別にみると、「南相馬」の14事業所（同11.0%）、「田村」の3事業所（同2.9%）など、5市で増加し、「郡山」の46事業所（同△9.5%）、「福島」の30事業所（同7.7%）、「いわき」の21事業所（同△3.3%）など8市で減少した。

第12表 事業所数の県内他地区との比較

	事業所数（従業者数4人以上）							
	17年	18年	19年	20年	21年	22年	23年	24年
福島県	5,204	4,870	4,848	4,896	4,408	4,186	3,988	3,876
いわき地区	775	728	721	748	689	649	630	609
県北地区	1,156	1,079	1,081	1,060	974	927	958	918
県中地区	1,356	1,272	1,280	1,274	1,139	1,077	1,114	1,052
県南地区	537	500	495	528	463	446	443	438
会津地区	795	741	727	731	572	624	591	597
相双地区	585	550	544	555	489	463	252	262
いわき市	775	728	721	748	689	649	630	609
福島市	432	408	444	428	386	365	391	361
二本松市	210	194	192	196	177	168	190	171
伊達市	203	185	182	178	165	155	148	150
本宮市	-	100	103	103	99	98	102	104
郡山市	592	553	557	553	482	448	482	436
須賀川市	221	206	204	201	182	173	172	164
田村市	135	128	125	119	108	101	105	108
白河市	185	178	176	191	164	150	155	154
会津若松市	288	274	267	263	233	218	216	206
喜多方市	170	160	156	164	147	143	140	139
相馬市	120	109	108	114	95	91	79	80
南相馬市	248	239	238	242	213	202	127	141
町村計	1,625	1,408	1,375	1,396	1,268	1,225	1,051	1,053

第18図 福島県各市の事業所数

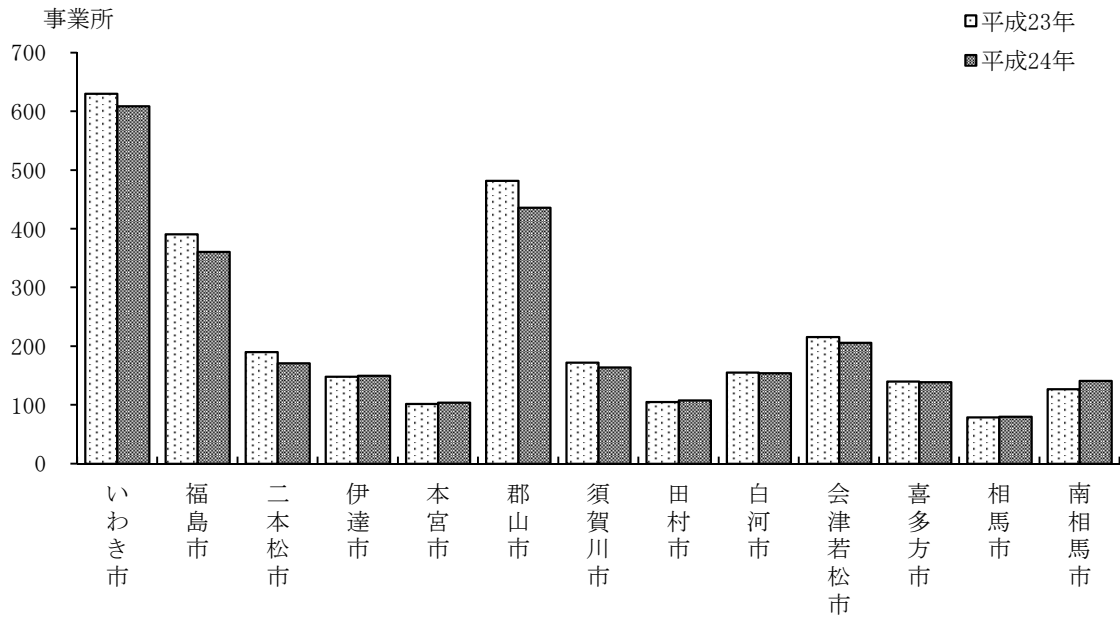

構成比 (%)		対前年比 (%)
23年	24年	
100.0	100.0	97.2
15.8	15.7	96.7
24.0	23.7	95.8
27.9	27.1	94.4
11.1	11.3	98.9
14.8	15.4	101.0
6.3	6.8	104.0
15.8	15.7	96.7
9.8	9.3	92.3
4.8	4.4	90.0
3.7	3.9	101.4
2.6	2.7	102.0
12.1	11.2	90.5
4.3	4.2	95.3
2.6	2.8	102.9
3.9	4.0	99.4
5.4	5.3	95.4
3.5	3.6	99.3
2.0	2.1	101.3
3.2	3.6	111.0
26.4	27.2	100.2

第19図 福島県の地区別事業所数構成比

(23年 3,988事業所・24年 3,876事業所=100%)

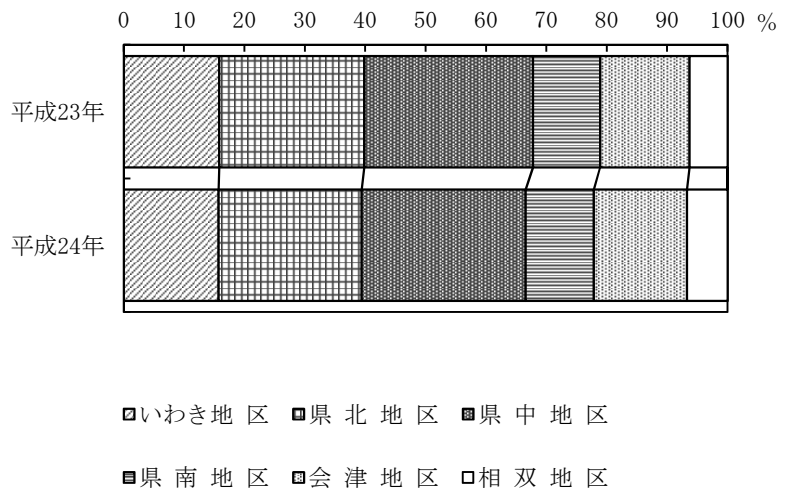

【注意事項】
第12表の各地区の領域は市町村合併のため、必ずしも一定ではない。

9. 県内他地区との比較……つづき

(2) 従業者数

ア. 概要

平成24年末の製造業従業者数は148,504人で、前年に比べ1,664人(増加率△1.1%)減少した。また、1事業所当たりでは35.6人となり、1.6人(同4.6%)増加した。

イ. 構成比

地区別に構成比をみると、「県中」が39,315人(構成比26.5%)、「県北」が37,752人(同25.4%)、「いわき」が23,256人(同15.7%)となり、これら3地区で全体の6割超を占めている。

また、各市別にみると、「いわき」が23,256人(同15.7%)で最も多く、次いで、「郡山」の17,768人(同12.0%)、「福島」の15,808人(同10.6%)、「会津若松」の8,039人(同5.4%)の順となっている。

ウ. 対前年増減比

地区別に増減比をみると、「県南」が1,686人(増加率9.1%)、「会津」が596人(同3.1%)増加したが、「県北」の2,496人(同△6.2%)、「県中」の1,006人(同△2.5%)など、4地区で減少した。

また、各市別にみると、「白河」の577人(増加8.9%)など、5市で増加したが、「福島」の1,922人(同△10.8%)、「郡山」の1,590人(同△8.2%)など8市で減少した。

第13表 従業者数の県内他地区との比較

地区・市	従業者数(従業者4人以上) (単位人)							
	17年	18年	19年	20年	21年	22年	23年	24年
福島県	182,399	185,391	192,594	184,788	167,581	165,236	150,168	148,504
いわき地区	27,820	28,288	29,056	27,347	24,378	24,561	23,584	23,256
県北地区	44,658	45,021	47,504	45,151	42,502	41,188	40,248	37,752
県中地区	47,563	47,286	49,482	47,614	43,211	42,807	40,321	39,315
県南地区	22,072	23,626	24,268	23,733	21,011	20,822	18,444	20,130
会津地区	24,802	24,927	25,490	24,305	19,348	20,975	19,112	19,708
相双地区	15,484	16,243	16,794	16,638	15,265	14,883	8,459	8,343
いわき市	27,820	28,288	29,056	27,347	24,378	24,561	23,584	23,256
福島市	18,478	18,683	20,495	19,583	18,678	17,966	17,730	15,808
二本松市	7,790	7,813	7,927	7,923	7,024	6,732	6,997	6,244
伊達市	6,067	6,567	6,644	5,892	5,914	5,436	4,982	4,799
本宮市	-	5,495	6,378	5,940	5,428	5,573	5,423	5,620
郡山市	21,663	21,559	22,941	22,260	20,368	19,982	19,358	17,768
須賀川市	8,091	7,898	8,555	7,787	7,240	7,070	6,575	6,863
田村市	4,809	4,710	4,729	4,642	4,107	4,172	4,227	4,063
白河市	7,849	7,820	7,940	7,794	7,466	7,127	6,494	7,071
会津若松市	10,910	10,963	11,548	11,068	9,133	8,805	7,860	8,039
喜多方市	5,579	5,684	5,749	5,392	4,801	4,989	4,688	4,551
相馬市	4,183	4,673	4,900	5,016	4,576	4,099	3,806	3,548
南相馬市	6,047	6,017	6,116	6,020	5,463	5,471	3,543	3,783
町村計	53,113	49,221	49,616	48,124	43,005	43,253	34,901	37,091

第20図 福島県各市の従業者数

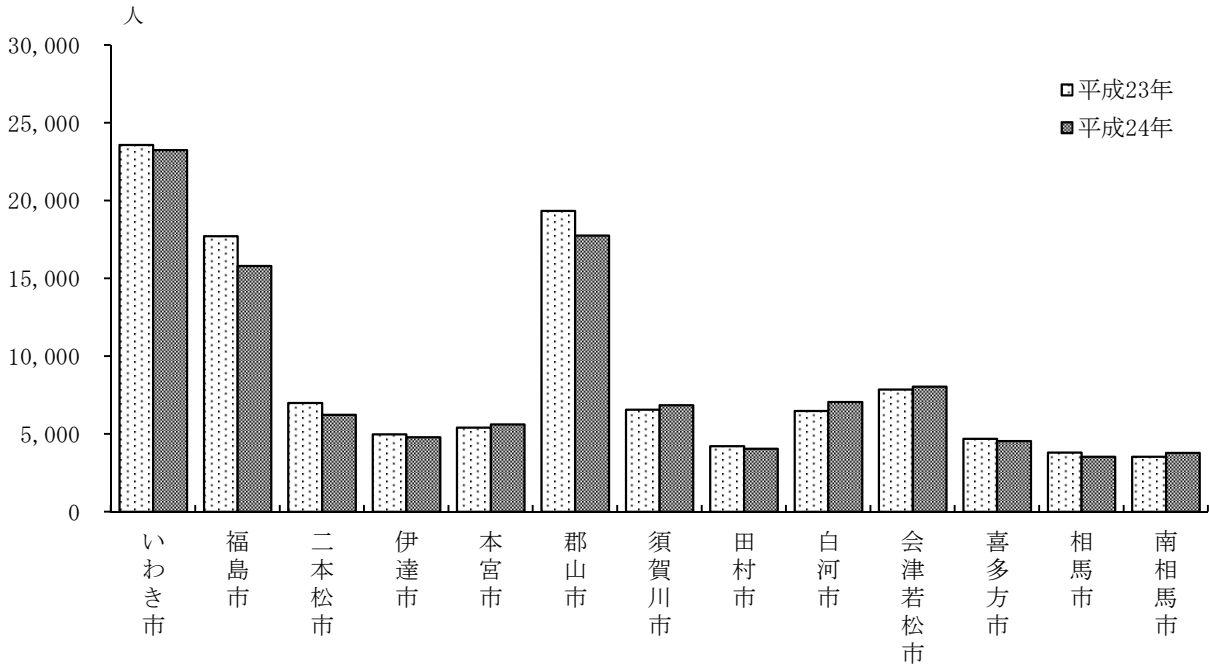

構成比 (%)		対前年比 (%)
23年	24年	
100.0	100.0	98.9
15.7	15.7	98.6
26.8	25.4	93.8
26.9	26.5	97.5
12.3	13.6	109.1
12.7	13.3	103.1
5.6	5.6	98.6
15.7	15.7	98.6
11.8	10.6	89.2
4.7	4.2	89.2
3.3	3.2	96.3
3.6	3.8	103.6
12.9	12.0	91.8
4.4	4.6	104.4
2.8	2.7	96.1
4.3	4.8	108.9
5.2	5.4	102.3
3.1	3.1	97.1
2.5	2.4	93.2
2.4	2.5	106.8
23.2	25.0	106.3

第21図 福島県の地区別従業者数構成比

(23年 150,168人・24年 148,504人=100%)

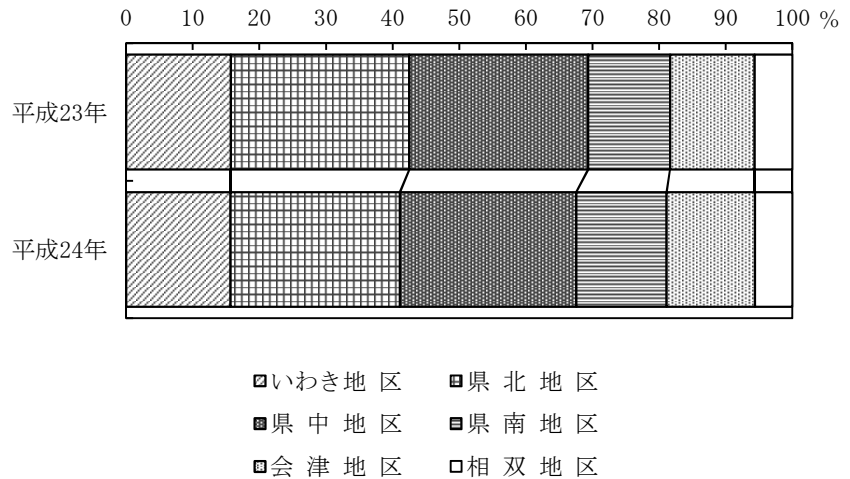

【注意事項】

第13表の各地区の領域は市町村合併のため、必ずしも一定ではない。

9. 県内他地区との比較……つづき

(3) 製造品出荷額等

ア. 概 要

平成24年1年間の製造品出荷額等は4兆4,698億円で、前年に比べ1,489億円(増加率3.4%)増加した。また、1事業所当たりでは11億5,319万円となり、前年に比べ6,972万円(同6.4%)の増加、従業者1人当たりは3,010万円となり、133万円(同4.6%)増加した。

イ. 地区別構成比と増減比

地区別に構成比をみると、「県中」の1兆2,171億円(構成比27.2%)、「県北」の1兆1,213億円(同26.3%)、「いわき」の8,309億円(同18.6%)の順となっている。

また、対前年増減比をみると、「相双」が863億円(増加率70.9%)、「県南」が483億円(同7.3%)など、5地区で増加し、「県北」が172億円(同△1.5%)減少した。

ウ. 市別構成比と増減比

各市別に構成比をみると、「いわき」が8,309億円(構成比18.6%)で最も多く、次いで、「郡山」の7,687億円(同17.2%)、「福島」の5,559億円(同12.4%)、「白河」の2,562億円(同5.7%)の順となっている。

また、対前年増減比をみると、「相馬」が863億円(増加率16.5%)、「本宮」が468億円(同8.7%)、「田村」が175億円(同22.8%)など、6市で増加し、「福島」の4,600億円(同△15.9%)など、7市で減少した。

第14表 製造品出荷額等の県内他地区との比較(従業者数4人以上の事業所)

地区・市	製造品出荷額等 (単位 百万円)					
	17年	18年	19年	20年	21年	22年
福島県	5,568,577	5,914,656	6,180,558	5,984,495	4,724,529	5,095,711
いわき地区	1,070,077	1,074,078	1,066,791	1,094,523	832,999	970,349
県北地区	1,436,003	1,501,818	1,621,572	1,584,177	1,328,862	1,326,605
県中地区	1,496,831	1,595,889	1,604,548	1,458,315	1,178,986	1,292,410
県南地区	745,285	815,382	899,130	890,739	643,690	739,762
会津地区	493,405	555,669	557,307	513,253	362,077	415,683
相双地区	326,976	371,820	431,211	443,488	356,603	350,903
いわき市	1,070,077	1,074,078	1,066,791	1,094,523	832,999	970,349
福島市	660,816	715,987	813,756	794,471	670,958	638,171
二本松市	176,332	181,093	179,249	183,660	124,375	147,026
伊達市	254,399	247,075	234,300	221,494	185,109	169,247
本宮市	-	224,159	267,461	264,961	249,653	260,678
郡山市	966,697	1,050,930	1,019,866	893,428	737,238	829,100
須賀川市	198,721	204,149	231,303	207,215	165,137	179,916
田村市	76,624	78,439	79,678	79,969	63,255	64,780
白河市	274,311	279,956	298,190	285,081	196,647	248,452
会津若松市	294,574	334,073	322,851	297,466	218,424	235,650
喜多方市	74,672	103,355	107,708	93,229	68,456	77,055
相馬市	103,599	141,729	200,148	206,808	162,775	139,234
南相馬市	101,373	103,384	102,270	103,880	84,095	89,225
町村計	1,316,383	1,176,250	1,256,986	1,258,310	965,409	1,046,827

第22図 福島県各市の製造品出荷額等

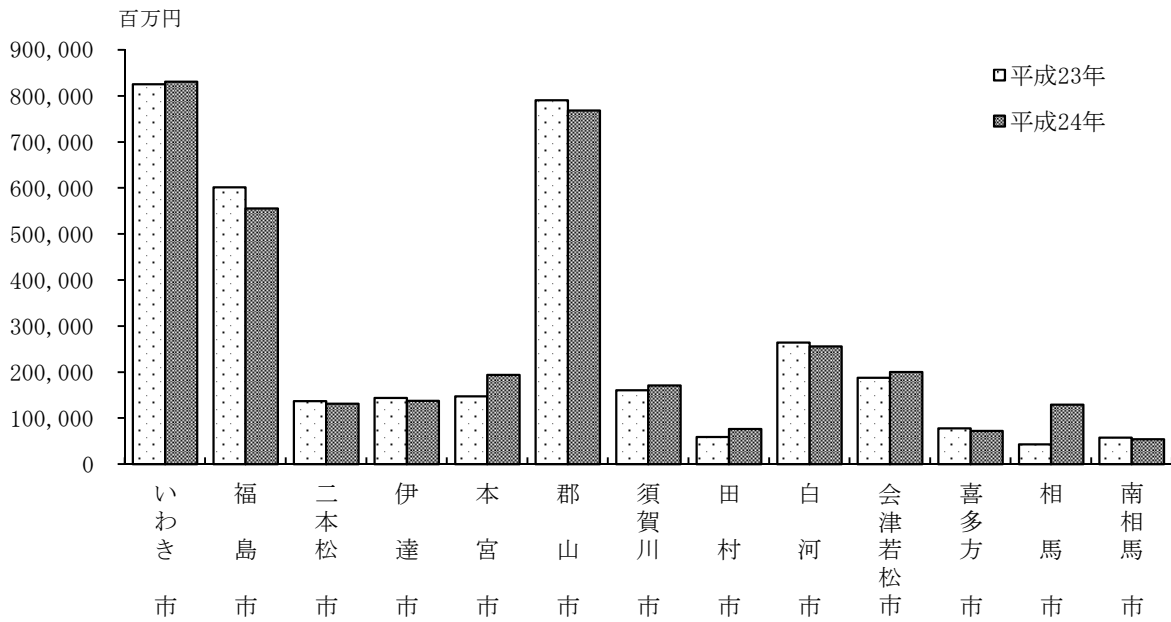

		構成比 (%)		対前年比 (%)	1事業所当たり	1従業員当たり
23年	24年	23年	24年	24/23年	出荷額等(万円)	出荷額等(万円)
4,320,880	4,469,782	100.0	100.0	103.4	115,319	3,010
825,837	830,937	19.1	18.6	100.6	136,443	3,573
1,138,483	1,121,297	26.3	25.1	98.5	122,146	2,970
1,202,633	1,217,079	27.8	27.2	101.2	115,692	3,096
664,728	712,993	15.4	16.0	107.3	162,784	3,542
367,464	379,421	8.5	8.5	103.3	63,555	1,925
121,735	208,056	2.8	4.7	170.9	79,411	2,494
825,837	830,937	19.1	18.6	100.6	136,443	3,573
601,902	555,902	13.9	12.4	92.4	153,989	3,517
136,969	131,622	3.2	2.9	96.1	76,972	2,108
143,977	137,693	3.3	3.1	95.6	91,795	2,869
147,643	194,406	3.4	4.3	131.7	186,929	3,459
791,015	768,712	18.3	17.2	97.2	176,310	4,326
160,759	171,081	3.7	3.8	106.4	104,318	2,493
59,384	76,896	1.4	1.7	129.5	71,200	1,893
264,099	256,189	6.1	5.7	97.0	166,356	3,623
188,139	200,159	4.4	4.5	106.4	97,165	2,490
77,733	72,201	1.8	1.6	92.9	51,943	1,586
43,340	129,599	1.0	2.9	299.0	161,998	3,653
58,244	54,649	1.3	1.2	93.8	38,758	1,445
821,838	889,735	19.0	19.9	108.3	84,495	2,399

9. 県内他地区との比較……つづき

エ. 地区別1事業所当たり製造品出荷額等と増減比

1事業所当たりの製造品出荷額等をみると、「県南」の16億2,784万円が最も多く、次いで「いわき」の13億6,443万円、「県北」の12億2,146万円の順となっている。

また、対前年増減比をみると、「相双」が3億1,103万円（増加率64.4%）、「県南」が1億2,732万円（同8.5%）、「県中」が7,736万円（同7.2%）など、全6地区で増加した。

オ. 市別1事業所当たり製造品出荷額等と増減比

市別に1事業所当たりの製造品出荷額等をみると、「本宮」の18億6,929万円が最も多く、次いで、「郡山」の17億6,310万円、「白河」の16億6,356万円の順となっている。

また、対前年増減比をみると、「相馬」が16億1,998万円（増加率195.3%）、「本宮」が4億2,181万円（同29.1%）、「田村」が1億4,645万円（同25.9%）など、9市で増加し、「南相馬」が7,103万円（同△15.5%）など、4市で減少した。

カ. 地区別従業者1人当たり製造品出荷額等と増減比

従業者1人当たりの製造品出荷額等をみると、「いわき」の3,573万円が最も多く、次いで、「県南」の3,542万円、「県中」の3,096万円の順となっている。

また、対前年増減比をみると、「相双」が1,055万円（増加率73.3%）、「県北」が141万円（同5.0%）など5地区で増加し、南相馬が62万円（同△1.7%）減少した。

キ. 市別従業者1人当たり製造品出荷額等と増減比

市別に従業者1人当たりの製造品出荷額等をみると、「郡山」の4,326万円が最も多く、次いで「相馬」の3,653万円、「白河」の3,623万円などの順となっている。

また、対前年増減比をみると、「相馬」が2,514万円（増加率220.8%）、「本宮」が737万円（同27.1%）、「田村」が488万円（同34.7%）など、9市で増加し、「白河」が444万円（同△10.9%）など、4市で減少した。

第23図 福島県の地区別製造品出荷額等構成比

(23年 4兆3,208億80百万円・24年 4兆4,697億82百万円=100%)

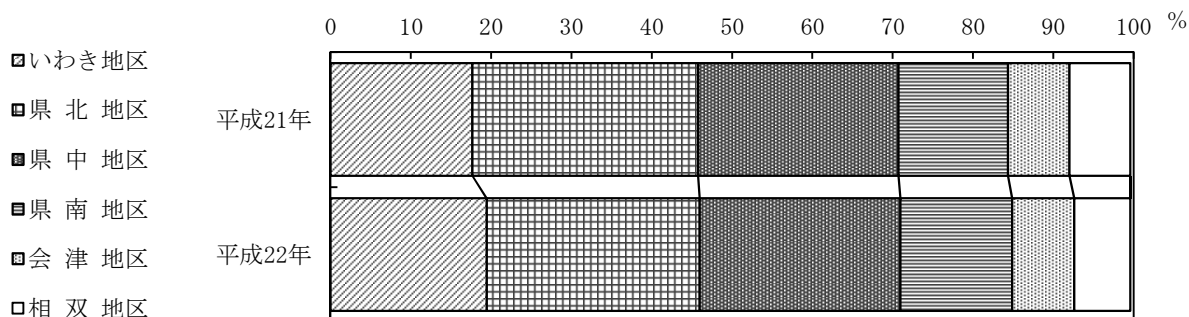

第24図 福島県各市の1事業所当たり製造品出荷額等

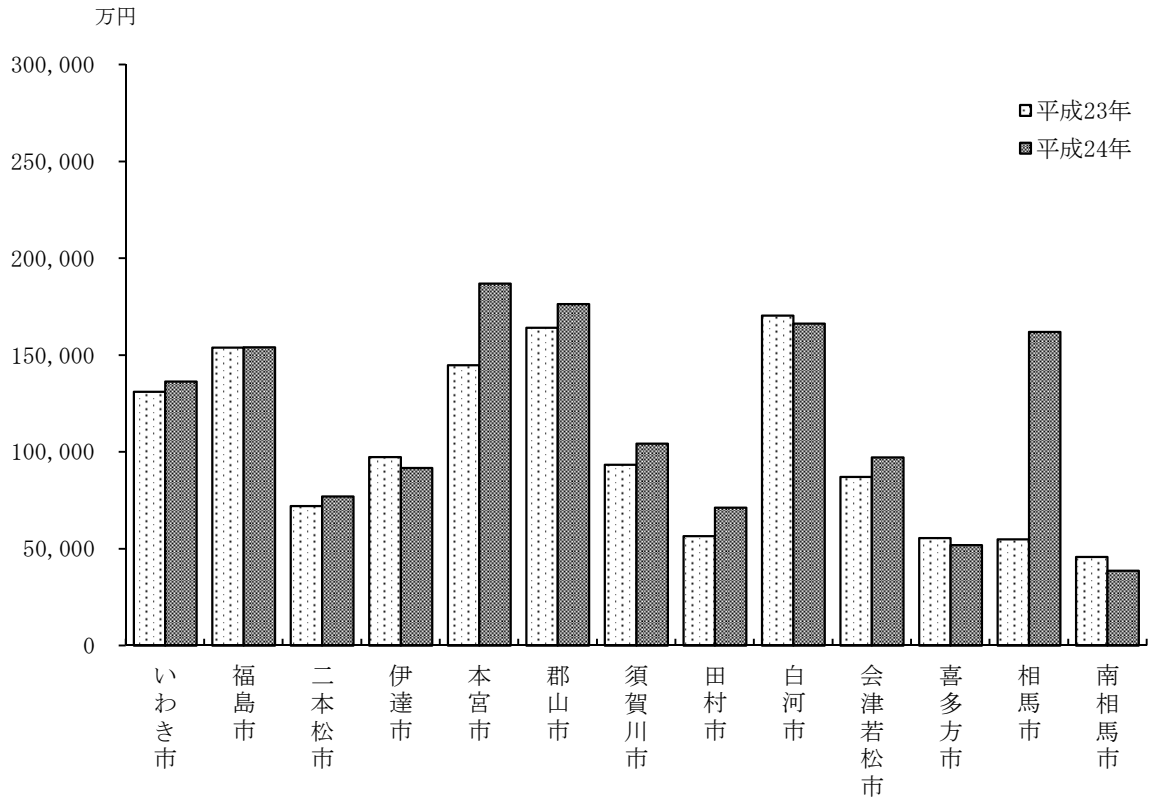

第25図 福島県各市の従業者1人当たり製造品出荷額等

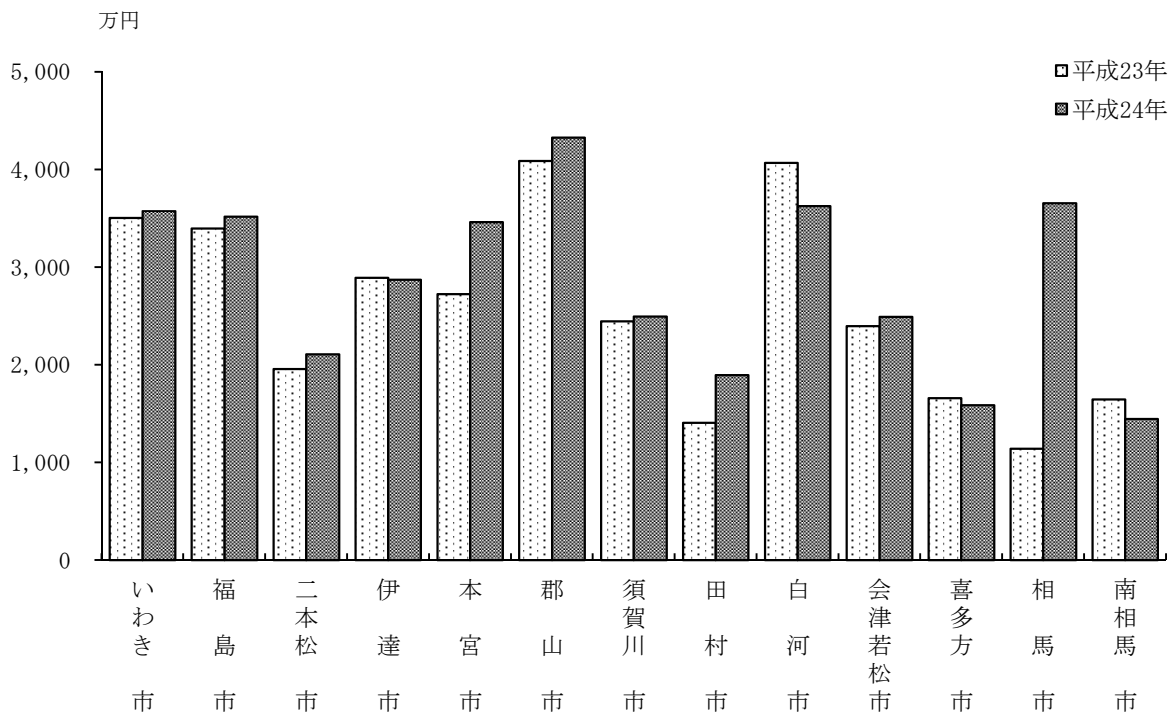

9. 県内他地区との比較……つづき

(4) 各市別事業所数, 従業者数, 製造品出荷額等の推移(従業者4人以上の事業所)

※ 県内のデータは県公表値(速報値)であり、いわき市独自集計と一致しない場合があります。

事業所数

区 分	12年	13年	14年	15年	16年
福島県	6,335	5,847	5,433	5,474	5,166
いわき市	992	886	811	828	772
福島市	502	446	440	442	419
二本松市	131	122	116	112	108
伊達市	-	-	-	-	-
本宮市	-	-	-	-	-
郡山市	694	685	639	641	603
須賀川市	188	179	167	158	156
田村市	-	-	-	-	137
白河市	168	144	133	133	126
会津若松市	325	287	269	304	275
喜多方市	154	158	142	142	137
相馬市	137	129	127	121	121
南相馬市	202	182	169	166	154
町村計	2,842	2,629	2,420	2,427	2,158

従業者数

区 分	12年	13年	14年	15年	16年
福島県	201,627	190,599	179,644	179,415	180,936
いわき市	31,328	29,292	27,101	27,007	27,231
福島市	21,455	20,048	18,928	18,688	18,357
二本松市	4,985	4,619	4,464	4,558	4,700
伊達市	-	-	-	-	-
本宮市	-	-	-	-	-
郡山市	22,860	23,567	21,272	21,439	21,122
須賀川市	6,860	6,459	6,536	6,569	6,608
田村市	-	-	-	-	4,785
白河市	5,755	5,304	4,846	5,507	5,731
会津若松市	10,804	10,151	9,913	10,428	10,292
喜多方市	4,608	4,564	4,363	4,253	4,502
相馬市	4,331	4,143	3,904	4,030	4,202
南相馬市	5,204	4,615	4,583	4,271	4,261
町村計	83,437	77,837	73,734	72,665	69,145

製造品出荷額等

区 分	12年	13年	14年	15年	16年
福島県	5,708,716	5,350,941	5,155,135	5,220,419	5,485,297
いわき市	1,043,504	1,025,241	1,054,910	1,037,106	1,064,954
福島市	698,693	652,294	626,012	592,183	616,351
二本松市	120,283	109,147	103,749	103,278	126,248
伊達市	-	-	-	-	-
本宮市	-	-	-	-	-
郡山市	857,562	812,750	785,192	802,856	972,306
須賀川市	206,930	168,170	179,247	167,521	174,148
田村市	-	-	-	-	71,371
白河市	214,456	189,318	186,290	219,748	222,242
会津若松市	278,756	290,681	264,269	257,465	260,601
喜多方市	81,594	79,112	76,437	73,634	72,617
相馬市	133,233	115,222	101,444	106,429	96,825
南相馬市	89,700	73,596	82,579	77,167	73,809
町村計	1,984,006	1,835,409	1,695,006	1,783,030	1,733,826

17年	18年	19年	20年	21年	22年	23年	24年
5,204	4,870	4,848	4,896	4,408	4,186	3,988	3,876
775	728	721	748	689	649	630	609
432	408	444	428	386	365	391	361
210	194	192	196	177	168	190	171
203	185	182	178	165	155	148	150
-	100	103	103	99	98	102	104
592	553	557	553	482	448	482	436
221	206	204	201	182	173	172	164
135	128	125	119	108	101	105	108
185	178	176	191	164	150	155	154
288	274	267	263	233	218	216	206
170	160	156	164	147	143	140	139
120	109	108	114	95	91	79	80
248	239	238	242	213	202	127	141
1,625	1,408	1,375	1,396	1,268	1,225	1,051	1,053

(単位 人)

17年	18年	19年	20年	21年	22年	23年	24年
182,399	185,391	192,594	184,788	167,581	165,236	150,168	148,504
27,820	28,288	29,056	27,347	24,378	24,561	23,584	23,256
18,478	18,683	20,495	19,583	18,678	17,966	17,730	15,808
7,790	7,813	7,927	7,923	7,024	6,732	6,997	6,244
6,067	6,567	6,644	5,892	5,914	5,436	4,982	4,799
-	5,495	6,378	5,940	5,428	5,573	5,423	5,620
21,663	21,559	22,941	22,260	20,368	19,982	19,358	17,768
8,091	7,898	8,555	7,787	7,240	7,070	6,575	6,863
4,809	4,710	4,729	4,642	4,107	4,172	4,227	4,063
7,849	7,820	7,940	7,794	7,466	7,127	6,494	7,071
10,910	10,963	11,548	11,068	9,133	8,805	7,860	8,039
5,579	5,684	5,749	5,392	4,801	4,989	4,688	4,551
4,183	4,673	4,900	5,016	4,576	4,099	3,806	3,548
6,047	6,017	6,116	6,020	5,463	5,471	3,543	3,783
53,113	49,221	49,616	48,124	43,005	43,253	34,901	37,091

(単位 百万円)

17年	18年	19年	20年	21年	22年	23年	24年
5,568,577	5,914,656	6,180,558	5,984,495	4,724,530	5,095,711	4,320,880	4,469,782
1,070,077	1,074,078	1,066,791	1,094,523	832,999	970,349	825,837	830,937
660,816	715,987	813,756	794,471	670,958	638,171	601,902	555,902
176,332	181,093	179,249	183,660	124,375	147,026	136,969	131,622
254,399	247,075	234,300	221,494	185,109	169,247	143,977	137,693
-	224,159	267,461	264,961	249,653	260,678	147,643	194,406
966,697	1,050,930	1,019,866	893,428	737,238	829,100	791,015	768,712
198,721	204,149	231,303	207,215	165,137	179,916	160,759	171,081
76,624	78,439	79,678	79,969	63,255	64,780	59,384	76,896
274,311	279,956	298,190	285,081	196,647	248,452	264,099	256,189
294,574	334,073	322,851	297,466	218,424	235,650	188,139	200,159
74,672	103,355	107,708	93,229	68,456	77,055	77,733	72,201
103,599	141,729	200,148	206,808	162,775	139,234	43,340	129,599
101,373	103,384	102,270	103,880	84,095	89,225	58,244	54,649
1,316,383	1,176,250	1,256,986	1,258,310	965,409	1,046,827	821,838	889,735

Ⅲ 統 計 表

1. 産業別・規模別統計表

1. 産業別・規模別統計表

産業中分類	総数（「1～3人」を除く）						製造品 出荷額等	事業所数	計
	事業所数	従業者数							
		計	（内）常用労働者						
			計	男	女				
平成23年	630	23,584	…	…	…	82,583,718	252	1,527	
平成24年	611	23,312	23,254	16,625	6,629	83,291,868	230	1,384	
09 食料	101	2,476	2,457	1,005	1,452	4,035,594	46	272	
10 飲料	6	46	46	32	14	38,449	4	26	
11 繊維	41	1,012	1,001	381	620	1,478,522	16	89	
12 木材	31	723	719	589	130	1,824,956	11	70	
13 家具	21	1,028	1,023	856	167	2,786,649	14	81	
14 紙・パルプ	19	862	860	699	161	6,581,743	6	39	
15 印刷	20	290	289	172	117	356,087	10	63	
16 化学	40	3,359	3,359	2,802	557	16,456,325	6	44	
17 石油	3	26	26	21	5	390,339	2	16	
18 プラスチック	31	928	926	626	300	2,186,887	8	52	
19 ゴム	2	21	21	5	16	X	1	6	
20 皮革	2	72	71	25	46	X	-	-	
21 窯業	42	1,044	1,041	854	187	3,865,255	15	97	
22 鉄鋼	10	314	313	277	36	1,873,720	3	16	
23 非鉄	6	791	791	712	79	2,988,836	-	-	
24 金属	74	2,133	2,131	1,670	461	4,400,587	33	194	
25 はん用	21	409	409	334	75	938,391	10	57	
26 生産	47	1,318	1,317	1,094	223	2,047,375	18	104	
27 業務	8	285	285	162	123	575,010	2	12	
28 電子	22	1,133	1,133	529	604	1,690,170	2	9	
29 電気	24	1,198	1,198	874	324	3,523,448	6	33	
30 情報	12	2,342	2,342	1,694	648	16,899,953	4	28	
31 輸送	14	1,229	1,229	1,034	195	6,994,468	3	20	
32 その他	14	273	267	178	89	1,330,250	10	56	

(単位 人・万円)

4 ~ 9 人			10 ~ 29 人						
従業者数			製造品 出荷額等	事業所数	従業者数			製造品 出荷額等	
(内) 常用労働者					計	(内) 常用労働者			
計	男	女				計	男		女
...	1,715,242	219	3,913	7,138,629
1,333	797	536	1,716,295	223	3,937	3,930	2,452	1,478	7,449,638
253	83	170	165,029	37	666	666	247	419	821,011
26	18	8	X	2	20	20	14	6	X
80	13	67	X	15	260	258	48	210	131,963
66	46	20	X	14	243	243	182	61	585,739
76	61	15	X	-	-	-	-	-	-
37	12	25	X	4	71	71	40	31	87,636
62	31	31	X	8	158	158	96	62	161,685
44	28	16	105,396	12	237	237	175	62	839,087
16	13	3	X	1	10	10	8	2	X
52	37	15	78,239	17	277	275	178	97	523,608
6	4	2	X	1	15	15	1	14	X
-	-	-	-	1	26	25	3	22	X
96	69	27	X	19	347	345	288	57	1,087,342
15	12	3	25,952	5	95	95	83	12	561,093
-	-	-	-	1	13	13	12	1	X
192	152	40	X	29	448	448	374	74	1,061,771
57	40	17	60,041	7	112	112	86	26	145,876
103	88	15	X	17	328	328	286	42	467,356
12	8	4	X	3	44	44	29	15	X
9	2	7	X	11	205	205	72	133	X
33	21	12	38,556	11	177	177	101	76	187,801
28	14	14	X	3	54	54	21	33	62,490
20	15	5	X	3	84	84	74	10	161,659
50	30	20	49,783	2	47	47	34	13	X

1. 産業別・規模別統計表 …… つづき

産業中分類	30 ～ 99 人					製造品 出荷額等	事業所数	計
	事業所数	従業者数						
		計	(内) 常用労働者					
			計	男	女			
平成23年	111	6,335	…	…	…	14,572,166	48	11,809
平成24年	113	6,346	6,346	4,115	2,231	15,106,353	45	11,645
09 食料	14	787	787	290	497	1,271,021	4	751
10 飲料	-	-	-	-	-	-	-	-
11 繊維	9	499	499	181	318	754,319	1	164
12 木材	5	232	232	201	31	645,978	1	178
13 家具	5	290	290	218	72	765,448	2	657
14 紙・パルプ	7	410	410	330	80	1,089,748	2	342
15 印刷	2	69	69	45	24	X	-	-
16 化学	13	712	712	583	129	3,639,962	9	2,366
17 石油	-	-	-	-	-	-	-	-
18 プラスチック	3	167	167	121	46	596,809	3	432
19 ゴム	-	-	-	-	-	-	-	-
20 皮革	1	46	46	22	24	X	-	-
21 窯業	6	303	303	211	92	958,300	2	297
22 鉄鋼	1	84	84	80	4	X	1	119
23 非鉄	3	207	207	175	32	468,573	2	571
24 金属	10	480	480	319	161	836,531	2	1,011
25 はん用	4	240	240	208	32	732,474	-	-
26 生産	10	608	608	489	119	848,392	2	278
27 業務	3	229	229	125	104	530,465	-	-
28 電子	5	317	317	118	199	291,109	4	602
29 電気	3	169	169	96	73	194,933	4	819
30 情報	2	134	134	55	79	X	3	2,126
31 輸送	6	298	298	228	70	528,237	2	827
32 その他	1	65	65	20	45	X	1	105

(単位 人・万円)

100 人 以 上			
従 業 者 数			製 造 品 出 荷 額 等
(内) 常 用 勞 働 者			
計	男	女	
...	59,157,681
11,645	9,261	2,384	59,019,582
751	385	366	1,778,533
-	-	-	-
164	139	25	X
178	160	18	X
657	577	80	X
342	317	25	X
-	-	-	-
2,366	2,016	350	11,871,880
-	-	-	-
432	290	142	988,231
-	-	-	-
-	-	-	-
297	286	11	X
119	102	17	X
571	525	46	X
1,011	825	186	X
-	-	-	-
278	231	47	X
-	-	-	-
602	337	265	1,269,175
819	656	163	3,102,158
2,126	1,604	522	16,751,670
827	717	110	X
105	94	11	X

1. 産業別・規模別統計表 …… つづき

産業中分類	製 造 品 出 荷 額 等				
	総 額	製 造 品 出 荷 額	加 工 賃 入 額	修 理 料 収 入 額	そ の 他
平成23年	82,583,718	67,827,535	3,372,730	29,565	11,220,226
平成24年	83,291,868	65,547,452	3,613,189	30,234	14,111,366
09 食 料	4,035,594	3,431,976	303,031	-	300,587
10 飲 料	38,449	38,230	219	-	-
11 織 維	1,478,522	881,316	208,251	25	388,955
12 木 材	1,824,956	1,673,869	41,195	-	109,892
13 家 具	2,786,649	2,628,719	34,805	-	123,125
14 紙・パルプ	6,581,743	6,408,373	18,672	-	154,698
15 印 刷	356,087	328,472	19,123	-	8,492
16 化 学	16,456,325	14,287,027	67,569	-	2,101,288
17 石 油	390,339	371,618	-	-	18,721
18 プラスチック	2,186,887	2,031,843	29,095	2,572	125,880
19 ゴ ム	X	X	X	X	X
20 皮 革	X	X	X	X	X
21 窯 業	3,865,255	3,746,294	77,348	-	41,613
22 鉄 鋼	1,873,720	1,749,261	10,929	-	113,530
23 非 鉄	2,988,836	1,499,573	1,419,099	-	67,929
24 金 属	4,400,587	3,836,970	467,947	-	88,154
25 は ん 用	938,391	885,282	47,677	5,432	5,432
26 生 産	2,047,375	1,823,250	220,726	202	3,399
27 業 務	575,010	562,209	9,009	-	3,792
28 電 子	1,690,170	1,347,259	228,545	92	114,366
29 電 気	3,523,448	2,695,611	85,738	-	742,099
30 情 報	16,899,953	7,073,612	260,124	-	9,566,217
31 輸 送	6,994,468	6,922,809	39,253	21,911	22,806
32 そ の 他	1,330,250	1,319,379	490	-	10,381

(注) ・生産額は従業者29人以下の事業所については、製造品出荷額等で代用してある。
付加価値額は従業者29人以下の事業所は、粗付加価値額で代用してある。

(単位 万円)

現金給与額	原材料 使用額等	生産額	付加価値額
10,154,468	53,287,556	71,308,696	25,167,186
10,074,256	55,100,505	69,236,506	24,332,114
620,763	2,580,323	3,747,314	1,363,914
14,792	15,551	38,449	20,110
242,131	1,009,496	1,118,282	464,597
208,389	1,336,486	1,684,092	405,182
451,337	2,011,460	2,653,918	669,605
374,497	4,065,669	6,310,577	1,944,451
82,966	211,814	347,996	132,301
1,983,438	9,841,366	14,869,807	5,604,582
12,715	231,323	371,618	151,444
344,837	1,439,909	2,054,338	643,994
X	X	X	X
X	X	X	X
457,631	2,046,212	3,785,063	1,566,366
140,986	1,122,171	1,763,283	692,344
419,210	1,856,773	2,800,554	621,992
788,131	1,614,654	4,300,092	2,431,611
168,045	406,218	952,710	505,280
506,743	929,005	2,016,446	978,516
90,127	145,589	488,975	313,891
357,676	1,107,093	1,585,102	573,787
525,890	2,033,566	2,798,418	1,326,203
1,472,341	14,402,000	7,353,448	2,818,512
700,755	5,723,995	6,846,823	745,448
93,930	964,394	1,320,357	336,084

1. 産業別・規模別統計表 …… つづき

有形固定資産（従業者30人以上の事業所）

産業中分類	事業所数	取 得		
		計	土 地	計
平成23年	159	3,547,940	80,744	3,467,196
平成24年	158	3,413,179	56,189	3,356,990
09 食 料	18	92,644	1,900	90,744
10 飲 料	-	-	-	-
11 織 維	10	8,069	-	8,069
12 木 材	6	39,525	-	39,525
13 家 具	7	27,295	-	27,295
14 紙 ・ パ ル プ	9	112,622	-	112,622
15 印 刷	2	X	X	X
16 化 学	22	1,763,428	5,649	1,757,779
17 石 油	-	-	-	-
18 プラスチック	6	55,276	-	55,276
19 ゴ ム	-	-	-	-
20 皮 革	1	X	X	X
21 窯 業	8	85,484	-	85,484
22 鉄 鋼	2	X	X	X
23 非 鉄	5	367,884	-	367,884
24 金 属	12	170,289	-	170,289
25 は ん 用	4	26,651	-	26,651
26 生 産	12	108,183	42,348	65,835
27 業 務	3	4,669	-	4,669
28 電 子	9	31,574	4,170	27,404
29 電 気	7	113,378	2,122	111,256
30 情 報	5	139,146	-	139,146
31 輸 送	8	210,436	-	210,436
32 そ の 他	2	X	X	X

(注) 「建物」は、建物及び構築物（土木設備、建物付属設備を含む）、「機械」は、機械及び装置（付属設備を含む）、「船舶～備品」は、船舶、車両、運搬具、耐用年数1年以上の工具及び備品等をそれぞれ指す。

(単位 万円)

額 (年間)			除却額 (年間)	減価償却額 (年間)
その他				
建物	機械	船舶～備品		
...	857,030	3,858,599
825,741	2,093,896	437,353	312,579	3,617,577
54,018	29,653	7,073	28,347	47,725
-	-	-	-	-
1,081	6,199	789	8,096	11,296
19,796	17,276	2,453	2,320	31,117
7,916	10,511	8,868	1,599	61,182
20,406	87,128	5,088	26,504	344,619
X	X	X	X	X
468,410	1,093,711	195,658	77,553	1,375,259
-	-	-	-	-
9,906	38,417	6,953	16,852	63,349
-	-	-	-	-
X	X	X	X	X
29,211	48,989	7,284	20,731	132,126
X	X	X	X	X
46,444	313,538	7,902	20,692	346,509
9,500	133,180	27,609	7,192	272,040
10,109	13,566	2,976	777	22,349
19,477	34,354	12,004	5,442	65,913
152	4,375	142	742	13,893
17,725	7,435	2,244	224	15,177
9,072	93,856	8,328	4,696	115,003
37,809	35,482	65,855	24,858	291,688
55,483	89,312	65,641	58,436	361,022
X	X	X	X	X

1. 産業別・規模別統計表 …… つづき

産業中分類	製造品在庫額等			
	合 計		製造品（在庫額）	
	年 初	年 末	年 初	年 末
平成23年	8,326,026	8,300,899	2,967,554	2,813,733
平成24年	8,178,624	8,283,717	3,186,730	3,551,520
09 食 料	225,162	301,964	52,941	62,822
10 飲 料	-	-	-	-
11 織 維	35,872	66,730	12,233	44,483
12 木 材	108,730	79,542	48,584	24,343
13 家 具	103,935	107,885	23,904	16,375
14 紙・パルプ	677,455	535,544	420,394	322,494
15 印 刷	X	X	X	X
16 化 学	3,703,341	4,507,757	1,813,303	2,184,593
17 石 油	-	-	-	-
18 フラスタック	108,831	93,050	51,484	46,025
19 ゴ ム	-	-	-	-
20 皮 革	X	X	X	X
21 窯 業	574,417	529,803	286,770	265,902
22 鉄 鋼	X	X	X	X
23 非 鉄	558,507	190,809	82,250	75,814
24 金 属	487,941	485,206	31,230	64,263
25 は ん 用	88,825	110,046	7,247	25,013
26 生 産	242,680	218,693	68,047	75,331
27 業 務	138,407	46,135	13,195	41,187
28 電 子	80,759	92,058	13,825	27,460
29 電 気	130,394	151,022	46,067	47,730
30 情 報	562,020	545,986	189,390	204,737
31 輸 送	351,348	221,487	25,866	22,948
32 そ の 他	X	X	X	X

(単位 万円)

(従業者30人以上の事業所)				リース(従業者30人以上の事業所)	
半製品及び仕掛品(価格)		原材料及び燃料(在庫額)		契 約 額	支 払 額
年 初	年 末	年 初	年 末		
2,515,004	2,777,256	2,843,468	2,709,910	47,489	246,466
2,365,742	2,072,835	2,626,152	2,659,362	99,538	232,654
11,988	14,414	160,233	224,728	14,092	24,224
-	-	-	-	-	-
18,447	14,912	5,192	7,335	9,674	8,712
18,313	11,582	41,833	43,617	-	4,922
8,124	6,047	71,907	85,463	1,738	5,621
88,795	70,227	168,266	142,823	4,609	7,916
X	X	X	X	X	X
835,597	979,518	1,054,441	1,343,646	7,190	12,775
-	-	-	-	-	-
20,961	19,820	36,386	27,205	209	2,173
-	-	-	-	-	-
X	X	X	X	X	X
171,705	153,994	115,942	109,907	-	662
X	X	X	X	X	X
164,756	53,074	311,501	61,921	2,131	4,300
321,752	283,894	134,959	137,049	3,903	60,355
56,474	58,459	25,104	26,574	1,269	2,229
128,671	93,857	45,962	49,505	18,995	34,657
114,572	4,337	10,640	611	32,000	47,042
44,431	40,094	22,503	24,504	1,855	1,983
43,839	59,245	40,488	44,047	1,873	10,193
92,044	96,409	280,586	244,840	-	1,833
225,273	112,952	100,209	85,587	-	3,057
X	X	X	X	X	X

1. 産業別・規模別統計表 …… つづき

工業用水（従業者30人以上の事業所）

産業中分類	淡					
	合 計	1 日 当 た り の 水 源 別 用 水 量				
		公 共 水 道		井戸水	その他の淡水	回 収 水
		工業用水	上水道			
平成23年	583,373	252,123	7,743	4,514	11,322	307,671
平成24年	661,823	258,305	7,900	1,646	29,252	364,720
09 食 料	1,719	-	1,684	35	-	-
10 飲 料	-	-	-	-	-	-
11 織 維	224	110	107	7	-	-
12 木 材	573	243	330	-	-	-
13 家 具	272	-	272	-	-	-
14 紙・パルプ	65,356	64,941	415	-	-	-
15 印 刷	X	X	X	X	X	X
16 化 学	531,836	160,044	2,307	1,020	29,150	339,315
17 石 油	-	-	-	-	-	-
18 プラスチック	1,428	907	89	432	-	-
19 ゴ ム	-	-	-	-	-	-
20 皮 革	X	X	X	X	X	X
21 窯 業	3,896	2,500	387	6	-	1,003
22 鉄 鋼	X	X	X	X	X	X
23 非 鉄	50,510	25,817	189	-	102	24,402
24 金 属	939	336	603	-	-	-
25 は ん 用	178	145	33	-	-	-
26 生 産	206	15	176	15	-	-
27 業 務	544	78	466	-	-	-
28 電 子	1,300	1,189	111	-	-	-
29 電 気	679	434	245	-	-	-
30 情 報	344	-	313	31	-	-
31 輸 送	940	786	54	100	-	-
32 そ の 他	X	X	X	X	X	X

(注) ・平成11年調査より、海水の1日当たりの用途別用水量は調査対象外となったため、合計のみの記載とした。

(単位 m³)

水					海 水
1 日 当 た り の 用 途 別 用 水 量					
ボイラー用水	原料用水	製品処理用水 ・洗淨用水	冷却用水・ 温調用水	そ の 他	
…	…	…	…	…	433,362
22,170	5,063	63,857	527,532	43,201	365,508
232	368	799	155	165	-
-	-	-	-	-	-
53	-	115	28	28	-
102	-	15	232	224	-
15	-	7	77	173	-
3,102	-	22,908	28,953	10,393	-
X	X	X	X	X	X
16,181	4,537	34,830	446,275	30,013	70,213
-	-	-	-	-	-
3	-	-	1,360	65	-
-	-	-	-	-	-
X	X	X	X	X	X
1,523	158	1,701	325	189	-
X	X	X	X	X	X
799	-	948	48,599	164	295,295
32	-	266	480	161	-
-	-	155	1	22	-
6	-	53	56	91	-
-	-	40	38	466	-
22	-	1,003	33	242	-
6	-	187	291	195	-
50	-	-	5	289	-
15	-	449	195	281	-
X	X	X	X	X	X

1. 産業別・規模別統計表 …… つづき

工業用地（従業者30人以上の事業所）

（単位 m²）

産業中分類	事業所数	敷地面積	建築面積	延べ建築面積
平成23年	159	8,166,242	…	…
平成24年	158	8,225,931	1,775,999	2,128,238
9 食料	18	123,304	48,166	56,921
10 飲料				
11 繊維	10	85,999	28,132	32,485
12 木材	6	276,917	82,890	84,703
13 家具	7	253,115	93,934	120,956
14 紙・パルプ	9	1,001,869	182,689	221,887
15 印刷	2	X	X	X
16 化学	22	3,248,717	462,226	585,532
17 石油				
18 プラスチック	6	163,998	48,868	53,692
19 ゴム				
20 皮革	1	X	X	X
21 窯業	8	488,168	165,280	198,486
22 鉄鋼	2	X	X	X
23 非鉄	5	531,745	129,649	148,224
24 金属	12	317,572	78,392	98,821
25 はん用	4	158,025	35,675	36,977
26 生産	12	404,429	88,489	97,615
27 業務	3	32,157	6,763	7,899
28 電子	9	162,883	33,455	42,449
29 電気	7	198,091	69,709	88,417
30 情報	5	274,153	42,697	65,771
31 輸送	8	352,654	128,867	135,762
32 その他	2	X	X	X

2. 地区別統計表

2. 地区別統計表

地区	事業所数			従業者数			
	計	甲	乙	計	(内) 常用労働者		
					計	男	女
平成 23 年	630	159	471	24,378
平成 24 年	611	158	453	23,312	23,254	16,625	6,629
平	105	15	90	2,053	2,041	1,102	939
小名浜	183	50	133	7,171	7,158	5,154	2,004
勿来	77	17	60	2,852	2,842	2,174	668
常磐	67	27	40	3,161	3,156	2,502	654
内郷	37	6	31	679	676	427	249
四倉	23	2	21	790	789	543	246
遠野	20	4	16	334	327	130	197
小川	13	1	12	185	182	81	101
好間	68	33	35	5,404	5,402	4,035	1,367
三和	6	1	5	380	380	258	122
田人	-	-	-	-	-	-	-
川前	2	2	-	230	230	165	65
久之浜・大久	10	-	10	73	71	54	17

地区	原材料使用額等	生産額	付加価値額	取
				計
				平成 23 年
平成 24 年	55,100,505	69,236,506	24,332,114	3,413,179
平	2,201,379	3,104,140	1,110,596	99,250
小名浜	21,478,140	23,994,895	7,213,489	1,618,913
勿来	7,347,234	12,736,560	4,620,981	853,279
常磐	6,897,544	11,080,195	3,724,758	353,537
内郷	534,074	910,915	349,283	6,763
四倉	751,173	962,672	298,638	X
遠野	51,560	190,527	134,136	1,365
小川	54,231	158,095	100,320	X
好間	15,267,344	14,854,305	6,086,130	416,904
三和	X	X	X	X
田人	-	-	-	-
川前	X	X	X	X
久之浜・大久	26,920	68,561	39,656	-

(注) 「甲」は従業者30人以上の事業所、「乙」は従業者29人以下の事業所を指す。

(単位 人・万円)

製 造 品 出 荷 額 等					現金給与額
総 額	製 造 品 出 荷 額	加 工 賃 収 入 額	修 理 料 収 入 額	そ の 他	
82,583,718	67,827,535	3,372,730	29,565	11,220,226	10,154,468
83,291,868	65,547,452	3,613,189	30,234	14,111,366	10,074,256
3,461,598	2,938,149	189,221	1,132	334,228	606,837
30,543,982	22,120,721	2,003,708	868	6,409,811	3,072,498
12,840,870	12,293,461	245,390	-	301,950	1,473,094
11,187,190	10,841,769	250,265	2,597	94,857	1,398,116
914,425	848,127	65,438	-	860	194,272
1,077,491	911,711	50,002	-	115,778	314,257
196,654	100,638	91,472	4,542	4,544	99,397
159,645	134,445	23,650	-	1,550	40,697
21,611,929	14,142,678	668,010	21,095	6,791,490	2,599,761
X	X	X	X	X	X
-	-	-	-	-	-
X	X	X	X	X	X
68,561	60,647	7,914	-	-	19,390

有 形 固 定 資 産 (従業者30人以上の事業所)

得 額 (年 間)		除 却 額 (年 間)	減 価 償 却 額 (年 間)
土 地	そ の 他		
80,744	3,467,196	857,030	3,858,599
56,189	3,356,990	312,579	3,617,577
2,122	97,128	16,492	69,789
8,637	1,610,276	81,556	1,558,439
-	853,279	78,360	892,508
20,286	333,251	30,578	363,635
-	6,763	448	12,134
X	X	X	X
-	1,365	8	2,548
X	X	X	X
24,994	391,910	43,829	648,747
X	X	X	X
-	-	-	-
X	X	X	X
-	-	-	-

2. 地区別統計表・・・・・・・・つづき

地 区	製 造 品 在 庫 額 等			
	合 計		製 造 品 (在庫額)	
	年 初	年 末	年 初	年 末
平成 23 年	8,326,026	8,300,899	2,967,554	2,813,733
平成 24 年	8,330,756	8,431,346	3,199,850	3,564,895
平	235,423	184,460	55,225	49,772
小 名 浜	3,490,780	3,467,306	1,343,115	1,378,159
勿 来	2,148,141	2,244,369	1,018,580	1,216,295
常 磐	1,077,054	1,053,661	436,597	506,503
内 郷	58,647	60,432	20,304	26,251
四 倉	X	X	X	X
遠 野	6,584	5,286	1,885	30
小 川	X	X	X	X
好 間	1,179,677	1,259,885	276,825	342,325
三 和	X	X	X	X
田 人	-	-	-	-
川 前	X	X	X	X
久之浜・大久	-	-	-	-

工業用水（従業者30人以上の事業所）

地 区	淡					
	合 計	1 日 当 た り の 水 源 別 用 水 量				回 収 水
		公 共 水 道		井 戸 水	そ の 他 の 淡 水	
工 業 用 水	上 水 道					
平成 23 年	583,373	252,123	7,743	4,514	11,322	307,671
平成 24 年	661,823	258,305	7,900	1,646	29,252	364,720
平	799	-	367	432	-	-
小 名 浜	231,372	113,963	4,070	1,020	28,800	83,519
勿 来	383,310	118,982	780	-	350	263,198
常 磐	42,846	23,152	1,685	6	-	18,003
内 郷	69	-	69	-	-	-
四 倉	X	X	X	X	X	X
遠 野	65	-	23	42	-	-
小 川	X	X	X	X	X	X
好 間	3,172	2,208	831	31	102	-
三 和	X	X	X	X	X	X
田 人	-	-	-	-	-	-
川 前	X	X	X	X	X	X
久之浜・大久	-	-	-	-	-	-

(単位 万円)

(従 業 者 30 人 以 上 の 事 業 所)

半製品及び仕掛品(価格)		原材料及び燃料(在庫額)	
年 初	年 末	年 初	年 末
2,515,004	2,777,256	2,843,468	2,709,910
2,438,849	2,149,669	2,692,057	2,716,782
60,805	43,028	119,393	91,660
1,094,019	929,441	1,053,646	1,159,706
440,487	440,481	689,074	587,593
321,991	240,246	318,466	306,912
31,106	22,509	7,237	11,672
X	X	X	X
4,042	4,314	657	942
X	X	X	X
457,730	435,847	445,122	481,713
X	X	X	X
-	-	-	-
X	X	X	X
-	-	-	-

(単位 m³)

水					海 水
1 日 当 た り の 用 途 別 用 水 量					
ボイラー用水	原 料 用 水	製品処理用水 ・洗浄用水	冷却用水・ 温調用水	そ の 他	
...	433,362
22,149	5,063	63,830	527,494	43,097	365,508
37	20	124	500	118	-
15,875	2,021	24,191	165,299	23,986	365,508
4,441	2,734	28,716	332,744	14,675	-
1,627	288	9,171	28,205	3,555	-
-	-	10	12	47	-
X	X	X	X	X	X
10	-	52	-	3	-
X	X	X	X	X	X
159	-	1,566	734	713	-
X	X	X	X	X	X
-	-	-	-	-	-
X	X	X	X	X	X
-	-	-	-	-	-

3. 地区別・産業別統計表

3. 地区別・産業別統計表

産業中分類	事業所数			従業者数			
	計	甲	乙	計	(内) 常用労働者		
					計	男	女
いわき市							
平成23年	630	159	471	23,584
平成24年	611	158	453	23,312	23,254	16,625	6,629
09 食料	101	18	83	2,476	2,457	1,005	1,452
10 飲料	6	-	6	46	46	32	14
11 繊維	41	10	31	1,012	1,001	381	620
12 木材	31	6	25	723	719	589	130
13 家具	21	7	14	1,028	1,023	856	167
14 紙・パルプ	19	9	10	862	860	699	161
15 印刷	20	2	18	290	289	172	117
16 化学	40	22	18	3,359	3,359	2,802	557
17 石油	3	-	3	26	26	21	5
18 プラスチック	31	6	25	928	926	626	300
19 ゴム	2	-	2	21	21	5	16
20 皮革	2	1	1	72	71	25	46
21 窯業	42	8	34	1,044	1,041	854	187
22 鉄鋼	10	2	8	314	313	277	36
23 非鉄	6	5	1	791	791	712	79
24 金属	74	12	62	2,133	2,131	1,670	461
25 はん用	21	4	17	409	409	334	75
26 生産	47	12	35	1,318	1,317	1,094	223
27 業務	8	3	5	285	285	162	123
28 電子	22	9	13	1,133	1,133	529	604
29 電気	24	7	17	1,198	1,198	874	324
30 情報	12	5	7	2,342	2,342	1,694	648
31 輸送	14	8	6	1,229	1,229	1,034	195
32 その他	14	2	12	273	267	178	89

(注) 「甲」は従業者30人以上の事業所、「乙」は従業者29人以下の事業所を指す。

(単位 人・万円)

製 造 品 出荷額等	現金給与額	原 材 料 使用額等	有形固定資産 取 得 額	生 産 額	付加価値額
82,583,718	10,154,468	53,287,556	3,547,940	71,308,696	25,167,186
83,291,868	10,074,256	55,100,505	3,413,179	69,236,506	24,332,114
4,035,594	620,763	2,580,323	92,644	3,747,314	1,363,914
38,449	14,792	15,551	-	38,449	20,110
1,478,522	242,131	1,009,496	8,069	1,118,282	464,597
1,824,956	208,389	1,336,486	39,525	1,684,092	405,182
2,786,649	451,337	2,011,460	27,295	2,653,918	669,605
6,581,743	374,497	4,065,669	112,622	6,310,577	1,944,451
356,087	82,966	211,814	X	347,996	132,301
16,456,325	1,983,438	9,841,366	1,763,428	14,869,807	5,604,582
390,339	12,715	231,323	-	371,618	151,444
2,186,887	344,837	1,439,909	55,276	2,054,338	643,994
X	X	X	X	X	X
X	X	X	X	X	X
3,865,255	457,631	2,046,212	85,484	3,785,063	1,566,366
1,873,720	140,986	1,122,171	X	1,763,283	692,344
2,988,836	419,210	1,856,773	367,884	2,800,554	621,992
4,400,587	788,131	1,614,654	170,289	4,300,092	2,431,611
938,391	168,045	406,218	26,651	952,710	505,280
2,047,375	506,743	929,005	108,183	2,016,446	978,516
575,010	90,127	145,589	4,669	488,975	313,891
1,690,170	357,676	1,107,093	31,574	1,585,102	573,787
3,523,448	525,890	2,033,566	113,378	2,798,418	1,326,203
16,899,953	1,472,341	14,402,000	139,146	7,353,448	2,818,512
6,994,468	700,755	5,723,995	210,436	6,846,823	745,448
1,330,250	93,930	964,394	X	1,320,357	336,084

3. 地区別・産業別統計表……つづき

産業中分類	事業所数			従業者数			
	計	甲	乙	計	(内) 常用労働者		
					計	男	女
平							
平成 23 年	104	14	90	2,182	…	…	…
平成 24 年	105	15	90	2,053	2,041	1,102	939
9 食 料	30	4	26	511	508	222	286
10 飲 料	1	-	1	9	9	5	4
11 織 維	8	1	7	131	129	22	107
12 木 材	3	-	3	35	35	12	23
13 家 具	2	1	1	42	42	32	10
14 紙・パルプ	2	-	2	11	11	4	7
15 印 刷	8	1	7	135	135	73	62
16 化 学	2	-	2	38	38	8	30
18 フラスチック	8	3	5	505	505	332	173
21 窯 業	7	-	7	85	84	66	18
22 鉄 鋼	1	-	1	7	7	6	1
24 金 属	8	1	7	97	96	82	14
25 は ん 用	3	-	3	20	20	15	5
26 生 産	7	1	6	71	71	61	10
28 電 子	2	-	2	19	19	13	6
29 電 気	6	2	4	211	211	103	108
30 情 報	3	-	3	48	48	20	28
32 そ の 他	4	1	3	78	73	26	47

(単位 人・万円)

製 造 品 出荷額等	現金給与額	原 材 料 使用額等	有形固定資産 取 得 額	生 産 額	付加価値額
3,658,941	699,651	2,375,313	103,977	3,496,827	1,197,995
3,461,598	606,837	2,201,379	99,250	3,104,140	1,110,596
971,885	147,055	665,678	50,072	783,937	284,375
X	X	X	X	X	X
77,564	26,704	28,586	X	55,632	45,490
38,874	5,813	21,609	-	37,317	16,444
X	X	X	X	X	X
X	X	X	X	X	X
131,913	43,133	60,288	X	123,413	66,618
X	X	X	X	X	X
1,091,790	178,060	768,543	38,521	983,388	258,484
416,415	30,447	332,296	-	406,015	80,114
X	X	X	X	X	X
119,093	35,219	51,253	X	117,243	62,760
17,409	7,118	2,742	-	16,519	13,969
69,495	23,442	20,516	X	53,926	23,873
X	X	X	X	X	X
222,560	53,854	124,327	X	222,243	88,371
60,241	13,044	27,839	-	60,241	30,859
66,119	13,596	21,961	X	66,118	41,620

3. 地区別・産業別統計表……つづき

産業中分類	事業所数			従業者数			
	計	甲	乙	計	(内) 常用労働者		
					計	男	女
小名浜							
平成23年	199	51	148	7,102	…	…	…
平成24年	183	50	133	7,171	7,158	5,154	2,004
9 食料	46	9	37	1,336	1,325	495	830
10 飲料	2	-	2	13	13	11	2
11 繊維	7	2	5	147	146	47	99
12 木材	8	3	5	375	375	333	42
13 家具	4	1	3	51	51	38	13
14 紙・パルプ	7	2	5	127	126	78	48
15 印刷	4	1	3	78	78	53	25
16 化学	23	13	10	1,590	1,590	1,321	269
17 石油	1	-	1	10	10	8	2
18 プラスチック	5	-	5	76	76	66	10
19 ゴム	1	-	1	15	15	1	14
21 窯業	9	3	6	311	311	251	60
22 鉄鋼	4	-	4	76	76	67	9
23 非鉄	3	2	1	493	493	473	20
24 金属	20	2	18	372	372	301	71
25 はん用	5	1	4	116	116	104	12
26 生産	12	3	9	324	324	280	44
27 業務	1	1	-	41	41	4	37
28 電子	6	3	3	277	277	93	184
29 電気	5	1	4	284	284	215	69
30 情報	1	1	-	380	380	287	93
31 輸送	6	2	4	643	643	600	43
32 その他	3	-	3	36	36	28	8

(単位 人・万円)

製 造 品 出荷額等	現金給与額	原 材 料 使用額等	有形固定資産 取 得 額	生 産 額	付加価値額
28,086,012	3,096,298	18,064,953	1,104,871	25,505,301	8,296,702
30,543,982	3,072,498	21,478,140	1,618,913	23,994,895	7,213,489
2,102,586	307,279	1,402,202	33,584	2,000,757	658,059
X	X	X	X	X	X
454,390	28,778	386,473	X	87,108	64,110
1,078,419	114,885	808,016	33,737	990,048	216,224
105,996	12,060	65,213	X	105,971	38,841
256,755	36,485	177,909	X	253,128	69,982
125,191	21,665	72,160	X	125,600	47,001
9,172,990	851,038	5,641,427	925,478	7,342,431	2,870,460
X	X	X	X	X	X
169,234	31,869	100,732	-	169,234	65,240
X	X	X	X	X	X
1,820,379	163,498	777,322	32,395	1,766,002	855,862
501,830	33,970	252,360	-	395,709	237,590
2,362,174	290,828	1,512,514	X	2,188,613	372,266
877,353	135,584	533,281	X	836,967	311,647
160,666	53,085	89,499	X	172,960	77,398
465,102	122,614	185,101	5,701	474,224	269,436
X	X	X	X	X	X
263,397	68,482	111,039	7,167	149,754	143,094
1,240,795	139,228	1,011,356	X	505,172	199,734
X	X	X	X	X	X
5,882,430	444,876	5,273,904	X	5,755,831	166,011
136,088	15,625	56,314	-	129,783	75,975

3. 地区別・産業別統計表……つづき

産業中分類	事業所数			従業者数			
	計	甲	乙	計	(内) 常用労働者		
					計	男	女
勿 来							
平成 23 年	84	22	62	3,325	…	…	…
平成 24 年	77	17	60	2,852	2,842	2,174	668
9 食 料	6	-	6	47	45	11	34
11 織 維	6	-	6	88	87	13	74
12 木 材	8	1	7	142	139	111	28
13 家 具	2	1	1	57	57	37	20
14 紙・パルプ	6	5	1	585	585	527	58
15 印 刷	2	-	2	21	21	11	10
16 化 学	4	3	1	1,169	1,169	1,002	167
18 プラスチック	7	-	7	67	65	30	35
21 窯 業	6	1	5	120	120	96	24
22 鉄 鋼	4	1	3	147	146	124	22
24 金 属	14	2	12	188	187	125	62
25 は ん 用	1	-	1	8	8	4	4
26 生 産	2	-	2	36	36	31	5
27 業 務	1	-	1	7	7	4	3
28 電 子	3	2	1	114	114	30	84
29 電 気	3	-	3	16	16	5	11
31 輸 送	1	1	-	33	33	11	22
32 そ の 他	1	-	1	7	7	2	5

(単位 人・万円)

製 造 品 出荷額等	現金給与額	原 材 料 使用額等	有形固定資産 取 得 額	生 産 額	付加価値額
13,356,049	1,661,201	7,784,834	960,693	12,999,609	4,446,446
12,840,870	1,473,094	7,347,234	853,279	12,736,560	4,620,981
35,368	6,502	16,415	-	35,368	18,051
19,750	12,693	2,269	-	19,750	16,649
230,381	40,366	154,451	X	229,082	71,659
X	X	X	X	X	X
6,149,964	292,431	3,776,185	94,918	5,883,416	1,819,456
X	X	X	X	X	X
4,735,911	853,358	2,363,843	735,413	4,921,619	2,110,077
75,781	18,668	33,082	-	75,593	40,674
244,415	42,077	128,424	X	231,215	104,420
657,228	64,033	498,672	X	651,996	143,324
378,869	63,891	194,300	X	379,122	172,281
X	X	X	X	X	X
X	X	X	X	X	X
X	X	X	X	X	X
42,291	24,625	8,011	X	42,142	31,485
23,732	3,608	7,746	-	23,732	15,225
X	X	X	X	X	X
X	X	X	X	X	X

3. 地区別・産業別統計表……つづき

産業中分類	事業所数			従業者数			
	計	甲	乙	計	(内) 常用労働者		
					計	男	女
常 磐							
平成 23 年	67	26	41	3,107	…	…	…
平成 24 年	67	27	40	3,161	3,156	2,502	654
9 食 料	5	2	3	343	342	207	135
10 飲 料	1	-	1	4	4	2	2
11 織 維	5	2	3	117	115	44	71
12 木 材	3	2	1	90	90	75	15
13 家 具	3	2	1	401	400	352	48
15 印 刷	1	-	1	5	5	3	2
16 化 学	8	5	3	497	497	438	59
17 石 油	2	-	2	16	16	13	3
18 プラスチック	8	3	5	245	245	181	64
21 窯 業	6	3	3	345	345	290	55
24 金 属	4	-	4	54	54	45	9
25 は ん 用	6	1	5	105	105	83	22
26 生 産	4	1	3	52	52	48	4
27 業 務	2	1	1	112	112	86	26
28 電 子	3	-	3	65	65	43	22
29 電 気	2	2	-	487	487	411	76
30 情 報	1	1	-	48	48	21	27
31 輸 送	1	1	-	66	66	64	2
32 そ の 他	2	1	1	109	108	96	12

(単位 人・万円)

製造品 出荷額等	現金給与額	原材料 使用額等	有形固定資産 取得額	生産額	付加価値額
9,715,229	1,360,679	5,938,947	288,269	9,536,308	3,297,454
11,187,190	1,398,116	6,897,544	353,537	11,080,195	3,724,758
788,717	103,905	457,038	X	790,864	312,066
X	X	X	X	X	X
205,461	27,476	89,405	X	205,254	110,316
351,709	27,338	291,949	X	305,115	38,843
1,545,920	184,050	1,096,861	X	1,532,774	378,134
X	X	X	X	X	X
2,364,422	252,561	1,725,553	102,537	2,424,993	558,249
X	X	X	X	X	X
825,195	108,096	528,359	16,755	801,236	264,650
985,436	158,345	617,558	43,390	983,221	329,451
84,646	21,046	52,067	-	84,646	31,027
154,948	39,148	70,136	X	157,248	79,704
75,976	18,025	26,528	X	75,976	43,978
X	X	X	X	X	X
53,441	22,289	20,599	-	53,441	31,278
X	X	X	X	X	X
X	X	X	X	X	X
X	X	X	X	X	X
X	X	X	X	X	X

3. 地区別・産業別統計表……つづき

産業中分類	事業所数			従業者数			
	計	甲	乙	計	(内) 常用労働者		
					計	男	女
内 郷							
平成 23 年	40	6	34	682	…	…	…
平成 24 年	37	6	31	679	676	427	249
9 食 料	3	-	3	23	23	5	18
10 飲 料	1	-	1	10	10	7	3
11 織 維	3	-	3	41	41	5	36
13 家 具	3	1	2	88	88	60	28
14 紙・パルプ	3	2	1	110	109	79	30
15 印 刷	2	-	2	32	32	26	6
16 化 学	1	1	-	35	35	7	28
20 皮 革	1	-	1	26	25	3	22
21 窯 業	1	-	1	6	6	4	2
24 金 属	7	-	7	68	68	59	9
25 は ん 用	1	1	-	40	40	35	5
26 生 産	4	1	3	115	114	103	11
27 業 務	1	-	1	11	11	9	2
28 電 子	1	-	1	20	20	4	16
29 電 気	2	-	2	34	34	8	26
31 輸 送	1	-	1	7	7	5	2
32 そ の 他	2	-	2	13	13	8	5

(単位 人・万円)

製 造 品 出荷額等	現金給与額	原 材 料 使用額等	有形固定資産 取 得 額	生 産 額	付加価値額
955,187	230,361	604,146	8,007	843,140	336,249
914,425	194,272	534,074	6,763	910,915	349,283
14,865	4,072	7,841	-	14,685	6,690
X	X	X	X	X	X
14,018	6,250	2,281	-	13,738	11,178
158,895	18,912	113,825	X	159,387	41,706
120,830	33,311	79,073	X	119,839	34,354
X	X	X	X	X	X
X	X	X	X	X	X
X	X	X	X	X	X
X	X	X	X	X	X
70,297	24,137	29,985	-	70,297	38,391
X	X	X	X	X	X
251,915	44,694	155,593	X	238,077	77,396
X	X	X	X	X	X
X	X	X	X	X	X
X	X	X	X	X	X
X	X	X	X	X	X
X	X	X	X	X	X

3. 地区別・産業別統計表……つづき

産業中分類	事業所数			従業者数			
	計	甲	乙	計	(内) 常用労働者		
					計	男	女
四 倉							
平成 23 年	24	3	21	713	…	…	…
平成 24 年	23	2	21	790	789	543	246
9 食 料	2	-	2	28	28	10	18
10 飲 料	1	-	1	10	10	7	3
13 家 具	1	1	-	354	354	314	40
14 紙・パルプ	1	-	1	29	29	11	18
21 窯 業	3	-	3	54	53	42	11
24 金 属	4	-	4	33	33	24	9
26 生 産	4	-	4	63	63	57	6
27 業 務	2	-	2	23	23	18	5
28 電 子	1	1	-	152	152	37	115
29 電 気	1	-	1	18	18	15	3
30 情 報	3	-	3	26	26	8	18

(単位 人・万円)

製 造 品 出荷額等	現金給与額	原 材 料 使用額等	有形固定資産 取 得 額	生 産 額	付加価値額
3,810,157	267,746	3,173,225	9,232	2,148,977	585,439
1,077,491	314,257	751,173	X	962,672	298,638
X	X	X	X	X	X
X	X	X	X	X	X
X	X	X	X	X	X
X	X	X	X	X	X
64,523	14,729	34,539	-	64,523	28,556
25,662	10,269	8,811	-	25,662	16,049
82,486	26,131	15,043	-	82,486	64,232
X	X	X	X	X	X
X	X	X	X	X	X
X	X	X	X	X	X
10,503	5,043	2,809	-	10,503	7,328

3. 地区別・産業別統計表……つづき

産業中分類	事業所数			従業者数			
	計	甲	乙	計	(内) 常用労働者		
					計	男	女
遠 野							
平成 23 年	19	4	15	320	…	…	…
平成 24 年	20	4	16	334	327	130	197
9 食 料	4	2	2	98	98	41	57
11 織 維	4	1	3	76	72	10	62
13 家 具	1	-	1	4	2	2	-
21 窯 業	2	-	2	15	14	10	4
24 金 属	3	1	2	68	68	30	38
25 は ん 用	2	-	2	26	26	19	7
26 生 産	1	-	1	6	6	5	1
28 電 子	2	-	2	31	31	8	23
29 電 気	1	-	1	10	10	5	5
小 川							
平成 23 年	11	1	10	181	…	…	…
平成 24 年	13	1	12	185	182	81	101
9 食 料	1	-	1	4	3	-	3
11 織 維	2	1	1	84	83	9	74
12 木 材	1	-	1	5	4	4	-
13 家 具	1	-	1	9	9	6	3
21 窯 業	2	-	2	19	19	15	4
24 金 属	3	-	3	22	22	19	3
28 電 子	1	-	1	5	5	1	4
29 電 気	2	-	2	37	37	27	10

(単位 人・万円)

製造品 出荷額等	現金給与額	原材料 使用額等	有形固定資産 取得額	生産額	付加価値額
175,774	71,932	56,041	304	170,812	114,960
196,654	99,397	51,560	1,365	190,527	134,136
72,305	30,507	13,535	X	72,335	53,954
17,753	12,081	2,453	X	17,751	14,539
X	X	X	X	X	X
X	X	X	X	X	X
48,253	33,121	17,187	X	46,640	27,587
X	X	X	X	X	X
X	X	X	X	X	X
X	X	X	X	X	X
X	X	X	X	X	X
165,218	32,194	60,242	X	163,977	102,621
159,645	40,697	54,231	X	158,095	100,320
X	X	X	X	X	X
X	X	X	X	X	X
X	X	X	X	X	X
X	X	X	X	X	X
X	X	X	X	X	X
15,925	7,527	2,770	-	15,925	12,528
X	X	X	X	X	X
X	X	X	X	X	X

3. 地区別・産業別統計表……つづき

産業中分類	事業所数			従業者数			
	計	甲	乙	計	(内) 常用労働者		
					計	男	女
好 間							
平成 23 年	64	29	35	5,284	…	…	…
平成 24 年	68	33	35	5,404	5,402	4,035	1,367
9 食 料	3	1	2	79	78	13	65
11 織 維	5	2	3	271	271	219	52
12 木 材	4	-	4	38	38	26	12
13 家 具	2	-	2	12	11	7	4
15 印 刷	2	-	2	13	13	5	8
16 化 学	2	-	2	30	30	26	4
18 プラスチック	1	-	1	18	18	11	7
19 ゴ ム	1	-	1	6	6	4	2
20 皮 革	1	1	-	46	46	22	24
21 窯 業	4	1	3	68	68	62	6
22 鉄 鋼	1	1	-	84	84	80	4
23 非 鉄	3	3	-	298	298	239	59
24 金 属	9	6	3	1,198	1,198	959	239
25 は ん 用	3	1	2	94	94	74	20
26 生 産	12	5	7	478	478	356	122
27 業 務	1	1	-	91	91	41	50
28 電 子	3	3	-	450	450	300	150
29 電 気	2	2	-	101	101	85	16
30 情 報	4	3	1	1,840	1,840	1,358	482
31 輸 送	3	3	-	159	159	130	29
32 そ の 他	2	-	2	30	30	18	12

(単位 人・万円)

製 造 品 出荷額等	現金給与額	原 材 料 使用額等	有形固定資産 取 得 額	生 産 額	付加価値額
19,466,936	2,487,166	13,802,997	1,069,499	13,284,354	5,052,487
21,611,929	2,599,761	15,267,344	416,904	14,854,305	6,086,130
34,717	14,957	12,613	X	34,717	21,052
654,721	105,182	493,170	X	684,184	173,980
62,204	10,758	42,326	-	60,711	18,932
X	X	X	X	X	X
X	X	X	X	X	X
X	X	X	X	X	X
X	X	X	X	X	X
X	X	X	X	X	X
X	X	X	X	X	X
223,900	29,814	116,606	X	223,900	100,610
X	X	X	X	X	X
626,662	128,382	344,259	13,142	611,941	249,726
2,700,815	447,006	667,129	163,993	2,697,048	1,738,577
471,600	38,097	178,945	X	463,232	255,801
602,508	175,791	262,779	57,565	591,436	291,364
X	X	X	X	X	X
1,149,080	191,239	845,071	23,803	1,152,526	307,106
X	X	X	X	X	X
13,630,199	1,255,791	11,462,495	99,263	6,890,044	2,359,718
310,931	59,387	199,892	20,681	289,508	92,682
X	X	X	X	X	X

3. 地区別・産業別統計表……つづき

産業中分類	事業所数			従業者数			
	計	甲	乙	計	(内) 常用労働者		
					計	男	女
三 和							
平成 23 年	6	1	5	434	…	…	…
平成 24 年	6	1	5	380	380	258	122
9 食 料	1	-	1	7	7	1	6
12 木 材	2	-	2	20	20	13	7
18 プラスチック	1	-	1	12	12	4	8
24 金 属	1	-	1	29	29	23	6
31 輸 送	1	1	-	312	312	217	95
田 人							
平成 23 年	1	-	1	4	…	…	…
平成 24 年	-	-	-	-	-	-	-

(単位 人・万円)

製 造 品 出荷額等	現金給与額	原 材 料 使用額等	有形固定資産 取 得 額	生 産 額	付加価値額
2,890,036	191,912	1,293,798	X	2,864,980	1,573,307
X	X	X	X	X	X
X	X	X	X	X	X
X	X	X	X	X	X
X	X	X	X	X	X
X	X	X	X	X	X
X	X	X	X	X	X
X	X	X	-	X	X
-	-	-	-	-	-

3. 地区別・産業別統計表……つづき

産業中分類	事業所数			従業者数			
	計	甲	乙	計	(内) 常用労働者		
					計	男	女
川 前							
平成 23 年	1	1	-	63
平成 24 年	2	2	-	230	230	165	65
11 織 維	1	1	-	57	57	12	45
26 生 産	1	1	-	173	173	153	20
久之浜・大久							
平成 23 年	10	1	9	187
平成 24 年	10	-	10	73	71	54	17
12 木 材	2	-	2	18	18	15	3
13 家 具	2	-	2	10	9	8	1
15 印 刷	1	-	1	6	5	1	4
18 プラスチック	1	-	1	5	5	2	3
21 窯 業	2	-	2	21	21	18	3
24 金 属	1	-	1	4	4	3	1
31 輸 送	1	-	1	9	9	7	2

(単位 人・万円)

製 造 品 出荷額等	現金給与額	原 材 料 使用額等	有形固定資産 取 得 額	生 産 額	付加価値額
X	X	X	X	X	X
X	X	X	X	X	X
X	X	X	X	X	X
X	X	X	X	X	X
283,325	42,853	129,118	X	273,557	147,597
68,561	19,390	26,920	-	68,561	39,656
X	X	X	X	X	X
X	X	X	X	X	X
X	X	X	X	X	X
X	X	X	X	X	X
X	X	X	X	X	X
X	X	X	X	X	X
X	X	X	X	X	X

いわき市の工業

平成 24 年 版

平成 26 年 3 月 発行

編 集 いわき市行政経営部行政経営課

発 行 い わ き 市

〒970-8686

いわき市平字梅本 21 番地

電話番号 0246(22)7411
