

1 地形・歴史 Topography & History

1 地形等

阿武隈高地の大滝根山を水源とする延長 67.1km の夏井川が北部から、その支流の新川が南部を西から流れ、平北白土で合流して南東に流れ、太平洋に注いでいる。

地区は、沖積平野と丘陵地により形成されており、市街地と住宅地、農耕地に利用している。夏井川下流の広い沖積地は、耕作地の大半を水田として利用されている。

2 歴史

律令時代(奈良～平安時代)、平下大越の夏井地区には本市の北半分を管轄する磐城郡衙(ぐんが)が置かれ、郡司「磐城臣(いわきのおみ)氏」が統治していた。

延長 5 年(927)の「延喜式神名帳」には、大国魂、佐麻久嶺、子鋤倉の各神社が記されている。

文治 2 年(1186)源頼朝は石清水八幡宮の分霊を奉持した使者を好嶋荘に下向させた。八幡宮の造営は、赤目崎物見岡(平江城跡から八幡小路にかけての台地)に、元久元年(1204)から 4 年がかりで行われた。

鎌倉時代には岩城氏が岩城郡及び好嶋荘の地頭になった。15 世紀の中頃岩城氏は、本拠を長友館(四倉長友)から白土城(平南白土)に移し、文明 15 年(1483)飯野平(大館)城に移るまでの間、本城として磐城地方統一を成し遂げた。関ヶ原の合戦後、岩城氏は所領を没収され、替わって鳥居氏が磐城 4 郡 10 万石として入領、飯野平赤目崎物見ヶ岡に磐城平城を築城し城下町の整備を行った。江戸時代初代鳥居氏に替わって上総国から内藤氏が 7 万石で入領、小川江、愛谷江を開削させ、新田開発を行った。江戸中期井上氏が 10 年間、その後安藤氏が磐城平 5 万石を統治した。安藤氏は、幕府の要職として老中職などを務め、藩校「施政堂」を開設した。

また、寛延元年(1748)から翌 2 年にかけては幕府領・中神谷代官所、寛延 2 年(1749)から幕末まで笠間藩中神谷陣屋が置かれた。

明治元年磐城平城落城、同 4 年の廃藩置県により磐前県が成立し、県庁は平に置かれた。同 9 年には磐前・福島・若松 3 県が統合して福島県が成立し、平に支庁が置かれた。

明治 30 年(1897)に日本鉄道磐城線(現 常磐線)が平まで開通、勿来、常磐、内郷、好間地区の諸炭鉱が活況を呈し、磐城炭硯火力発電所や片倉製糸など各種工場が設立された

平の地名は平泉説・平氏説・飯野平説があるが定説はない。内藤氏の中期(正徳年間頃)以降、磐城平の名称が用いられるようになった。

(参考文献:「いわき市史」、「新しいいわきの歴史」)

【昭和 28 年(1953 年)当時の平市民の暮らし】

ラジオ	6,250 台(1.4 世帯に 1 台)	自転車	5,520 台(1.6 世帯に 1 台)
電灯	50,400 灯(1 世帯に 5.5 灯)	自転車ポンプ	9 台(1,152 世帯に 1 台)
ガス受給	1,535 戸(6 世帯に 1 世帯)	バス(ハイヤー)	156 台(285 人に 1 台)
電話	1,724 台(5.4 世帯に 1 台)	トラック	130 台(341 人に 1 台)
※ 昭和 28 年(5 月 1 日現在) 世帯数 9,270 世帯、人口 44,646 人			

「平市勢要覧(昭和 28 年版)」より

※行政区域の変遷

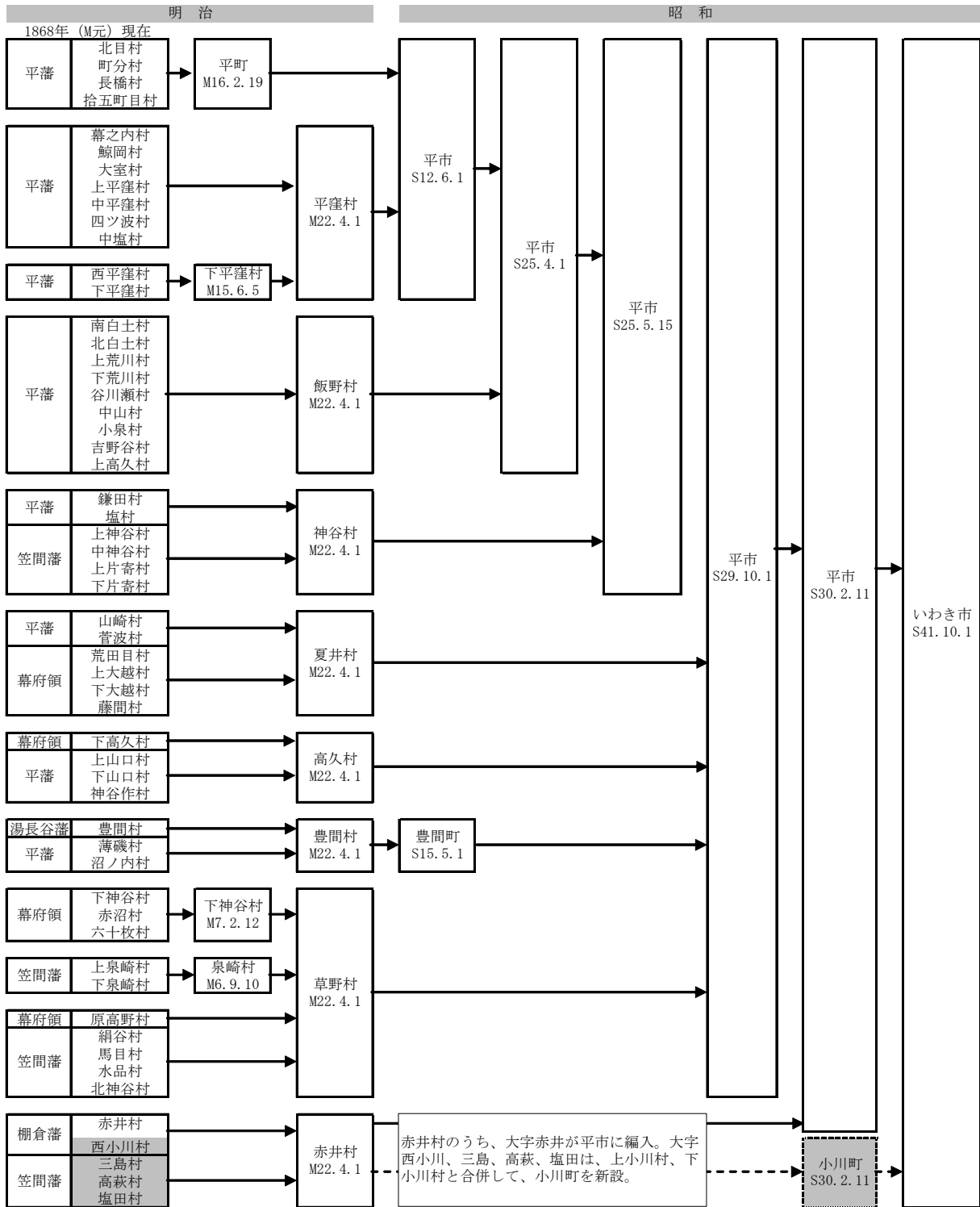

II 統計 Statistics

人口・産業等

<p>人口・世帯：102,549 人、43,429 世帯 (平成27年10月1日現在)</p> <p>年齢別人口：0～14歳人口 12,336人 (12.0%) 15～64歳人口 61,512人 (60.0%) 65歳以上人口 26,809人 (26.1%) (平成27年国勢調査)</p> <p>産業別人口：第1次産業 1,020 人 (2.2%) 第2次産業 12,034 人 (25.7%) 第3次産業 31,322 人 (66.9%) (平成27年国勢調査)</p>	<p>農業：戸数 1,700、自給的農家数 554、 販売農家数 1,146(専業245戸、兼業901戸) (平成27年2月1日現在)</p> <p>漁業：漁業経営体数42、漁業就労者67人(平成20年) 漁獲高 0 t、0 円(平成25年)</p> <p>工業：従業者数 1,828 人、事業所数 93 事業所、 製造品出荷額等 2,929,039 万円(平成26年)</p> <p>商業：<u>卸売業</u> 事業所数 278事業所、従業者数 1,613 人、 年間商品販売額 10,617,672 万円 <u>小売業</u> 事業所数919事業所、従業者数 6,235 人、 年間商品販売額 11,703,960 万円 (平成26年)</p>
--	--

1 人口・世帯数

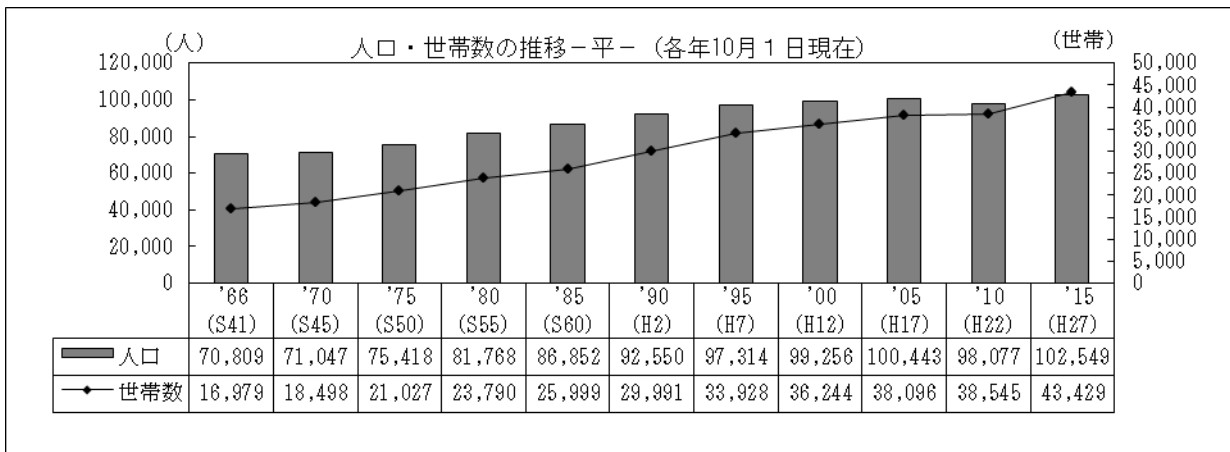

「いわき市の人口」より

※表中の人口には年齢不詳も含む

【いわき市に占める平地区の人口の割合】

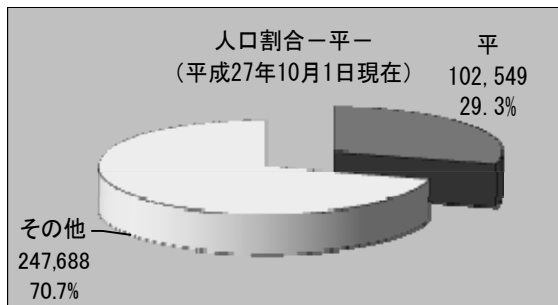

2 町名別人口・世帯数

地区・町名		'95 (H7)	'00 (H12)	'05 (H17)	'10 (H22)	'15 (H27)	伸率'15/'95
平地区計	世帯数	33,928	36,244	38,096	38,545	43,429	0.28
	人口	97,314	99,256	100,443	98,077	102,549	0.05
平	世帯数	8,165	7,824	8,176	8,298	9,394	0.15
	人口	19,686	18,214	18,501	17,800	18,967	▲ 0.04
平上平窪	世帯数	223	231	230	238	242	0.09
	人口	1,073	1,036	1,003	943	888	▲ 0.17
平中平窪	世帯数	748	812	828	810	913	0.22
	人口	2,419	2,439	2,407	2,207	2,309	▲ 0.05
平下平窪	世帯数	1,623	1,869	2,011	1,986	2,208	0.36
	人口	4,726	5,099	5,134	4,941	5,110	0.08
平中塩	世帯数	161	164	171	123	122	▲ 0.24
	人口	515	453	464	318	307	▲ 0.40
平四ツ波	世帯数	101	159	153	157	154	0.52
	人口	315	480	461	463	426	0.35
平幕ノ内	世帯数	158	148	153	144	133	▲ 0.16
	人口	455	397	385	354	334	▲ 0.27
平鯨岡	世帯数	239	230	219	208	199	▲ 0.17
	人口	757	737	618	556	509	▲ 0.33
平大室	世帯数	17	16	16	18	17	0.00
	人口	68	56	51	54	58	▲ 0.15
平北白土	世帯数	1,152	1,218	1,324	1,341	1,650	0.43
	人口	3,318	3,223	3,181	3,036	3,478	0.05
平南白土	世帯数	987	1,053	1,018	1,057	1,129	0.14
	人口	2,491	2,405	2,207	2,164	2,222	▲ 0.11
平谷川瀬	世帯数	665	707	744	757	852	0.28
	人口	1,577	1,547	1,520	1,484	1,629	0.03
平上荒川	世帯数	766	780	764	739	1,067	0.39
	人口	1,996	2,023	2,015	1,980	2,364	0.18
平下荒川	世帯数	1,272	1,295	1,419	1,461	1,613	0.27
	人口	3,294	3,386	3,567	3,641	3,846	0.17
平中山	世帯数	666	681	654	662	739	0.11
	人口	1,871	1,885	1,768	1,683	1,685	▲ 0.10
平小泉	世帯数	28	29	29	26	28	0.00
	人口	122	107	104	90	86	▲ 0.30
平吉野谷	世帯数	22	21	54	65	76	2.45
	人口	49	47	158	186	195	2.98
平上高久	世帯数	83	89	89	85	181	1.18
	人口	326	325	318	286	464	0.42
平中神谷	世帯数	1,235	1,356	1,396	1,371	1,614	0.31
	人口	3,672	3,694	3,701	3,481	3,842	0.05
平塩	世帯数	356	359	369	381	519	0.46
	人口	1,088	992	930	889	1,062	▲ 0.02
平鎌田	世帯数	486	472	463	424	562	0.16
	人口	1,499	1,286	1,193	1,112	1,114	▲ 0.26
平上神谷	世帯数	91	94	94	103	108	0.19
	人口	353	331	304	269	258	▲ 0.27

地区・町名		' 95 (H7)	' 00 (H12)	' 05 (H17)	' 10 (H22)	' 15 (H27)	伸率' 15/' 95
平上片寄	世帯数	71	123	115	80	77	0.08
	人口	288	362	339	369	427	0.48
平下片寄	世帯数	60	58	57	58	59	▲ 0.02
	人口	239	235	205	193	174	▲ 0.27
平豊間	世帯数	665	659	651	644	411	▲ 0.38
	人口	2,566	2,457	2,378	2,147	1,183	▲ 0.54
平薄磯	世帯数	245	250	250	259	117	▲ 0.52
	人口	950	894	810	766	263	▲ 0.72
平沼ノ内	世帯数	566	719	719	720	911	0.61
	人口	1,955	2,213	2,224	2,082	2,223	0.14
平下高久	世帯数	428	452	473	460	531	0.24
	人口	1,908	1,878	1,745	1,725	1,695	▲ 0.11
平神谷作	世帯数	78	79	80	88	86	0.10
	人口	315	331	301	284	270	▲ 0.14
平上山口	世帯数	49	48	48	47	46	▲ 0.06
	人口	218	209	189	162	152	▲ 0.30
平下山口	世帯数	38	36	33	34	374	8.84
	人口	161	149	125	122	794	3.93
平山崎	世帯数	149	155	123	87	20	▲ 0.87
	人口	571	503	391	331	51	▲ 0.91
平菅波	世帯数	83	92	90	88	81	▲ 0.02
	人口	375	351	345	327	311	▲ 0.17
平荒田目	世帯数	80	89	97	76	83	0.04
	人口	302	311	305	269	253	▲ 0.16
平上大越	世帯数	58	55	58	63	57	▲ 0.02
	人口	238	229	210	213	198	▲ 0.17
平下大越	世帯数	151	158	154	154	160	0.06
	人口	672	654	606	580	540	▲ 0.20
平藤間	世帯数	83	89	85	94	88	0.06
	人口	621	736	723	697	618	▲ 0.00
平泉崎	世帯数	676	696	713	731	752	0.11
	人口	2,188	2,112	2,136	2,023	1,928	▲ 0.12
平下神谷	世帯数	1,627	1,872	2,021	2,033	2,194	0.35
	人口	5,198	5,428	5,687	5,722	5,769	0.11
平原高野	世帯数	68	71	78	79	83	0.22
	人口	295	263	261	267	260	▲ 0.12
平馬目	世帯数	85	86	89	89	83	▲ 0.02
	人口	309	306	285	279	271	▲ 0.12
平絹谷	世帯数	67	70	68	64	58	▲ 0.13
	人口	297	268	244	239	202	▲ 0.32
平北神谷	世帯数	49	49	50	53	61	0.24
	人口	222	201	191	178	184	▲ 0.17
平水品	世帯数	15	14	14	14	14	▲ 0.07
	人口	76	70	65	59	60	▲ 0.21
平赤井	世帯数	1,591	1,653	1,751	1,762	1,892	0.19
	人口	5,308	5,329	5,343	5,027	5,013	▲ 0.06
自由ヶ丘	世帯数	857	850	819	752	903	0.05
	人口	1,710	1,611	1,526	1,429	1,629	▲ 0.05
郷ヶ丘	世帯数	2,643	2,931	3,198	3,216	3,564	0.35
	人口	5,820	6,085	6,566	6,942	7,668	0.32
明治団地	世帯数	1,213	1,250	1,198	1,224	1,401	0.15
	人口	2,752	2,737	2,605	2,577	2,829	0.03

地区・町名		'95 (H7)	'00 (H12)	'05 (H17)	'10 (H22)	'15 (H27)	伸率'15/'95
平鶴ヶ井	世帯数	12	12	12	12	12	0.00
	人口	70	61	58	53	50	▲ 0.29
中央台	世帯数	2,605	3,570	4,065	4,344	4,988	0.91
	人口	8,795	11,721	12,776	12,856	14,026	0.59
石森	世帯数	372	433	468	476	507	0.36
	人口	1,225	1,326	1,347	1,277	1,393	0.14
平成	世帯数	-	18	145	290	296	1.04
	人口	-	64	467	945	962	1.06

※平成の伸率のみ '15/'00

「いわき市の人口」 「国勢調査報告」より

- 1) 自由ヶ丘は、昭和45年～56年、平上荒川、同下荒川、常磐上矢田町から分離。
- 2) 郷ヶ丘は、昭和49年～平成11年、平吉野谷、同小泉、同中山、常磐上矢田町から分離。
- 3) 明治団地は、昭和49年、平上荒川、同谷川瀬、内郷小島町から分離。
- 4) 平鶴ヶ井は、昭和54年、平神谷作から分離。
- 5) 中央台は、昭和58年以降、平吉野谷、同上高久、同小泉、同下山口、同上山口、鹿島町下矢田、同走熊、同下蔵持、同上蔵持、常磐上矢田町、郷ヶ丘から分離。
- 6) 石森は、平成元年、平四ツ波、同中塩から分離。
- 7) 平成は、平成10年、平上荒川、内郷小島町、同御厩町から分離。

3 年齢別人口

平	'70 (S45)	'80 (S55)	'90 (H2)	'00 (H12)	'10 (H22)	'15 (H27)
総数	71,047	81,768	92,550	99,256	98,077	102,549
0-4	5,511	6,330	5,442	5,209	4,127	3,569
5-9	5,905	7,000	6,047	5,512	4,673	4,076
10-14	6,217	6,257	6,762	5,722	5,168	4,691
15-19	6,929	5,842	7,074	6,146	5,320	5,085
20-24	5,560	4,485	5,832	6,622	4,467	4,251
25-29	5,404	6,420	5,780	7,128	5,104	4,658
30-34	5,297	7,141	6,246	6,408	6,069	5,277
35-39	5,542	6,217	7,216	6,545	7,080	6,339
40-44	5,422	5,733	7,700	6,555	6,268	7,479
45-49	4,441	5,586	6,312	7,323	6,396	6,761
50-54	3,529	5,324	5,674	7,476	6,345	7,069
55-59	3,198	4,342	5,528	6,123	7,003	7,034
60-64	2,854	3,323	5,182	5,617	7,241	7,559
65-69	2,178	2,810	4,124	5,274	5,922	7,568
70-74	1,472	2,354	2,947	4,591	5,100	5,891
75-79	941	1,526	2,265	3,370	4,434	5,006
80-84	428	732	1,531	1,991	3,452	4,182
85歳以上	218	348	824	1,601	3,044	4,162
不詳			64	43	864	1,892

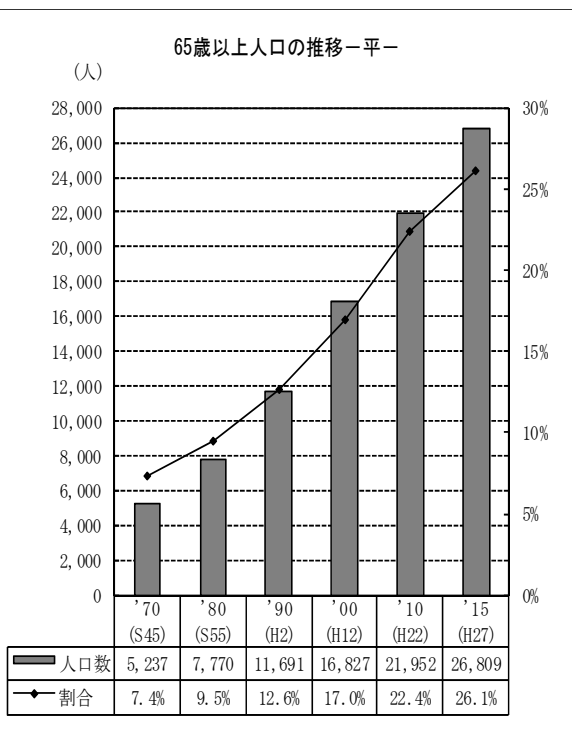

各年国勢調査より

4 労働力人口

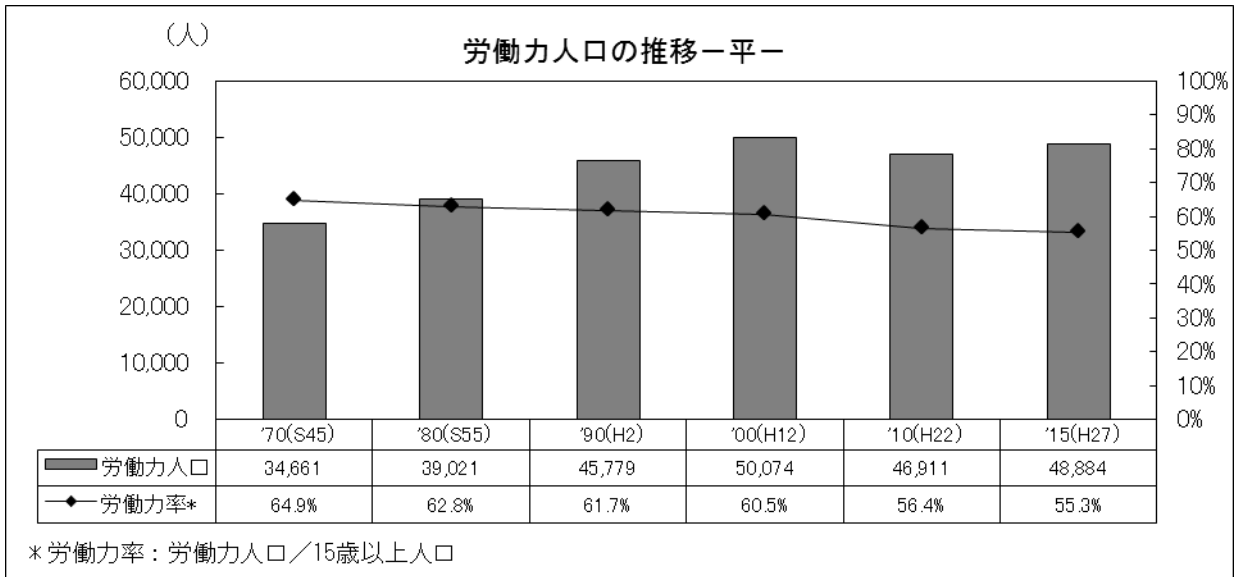

「いわき市統計書」より

5 産業別人口

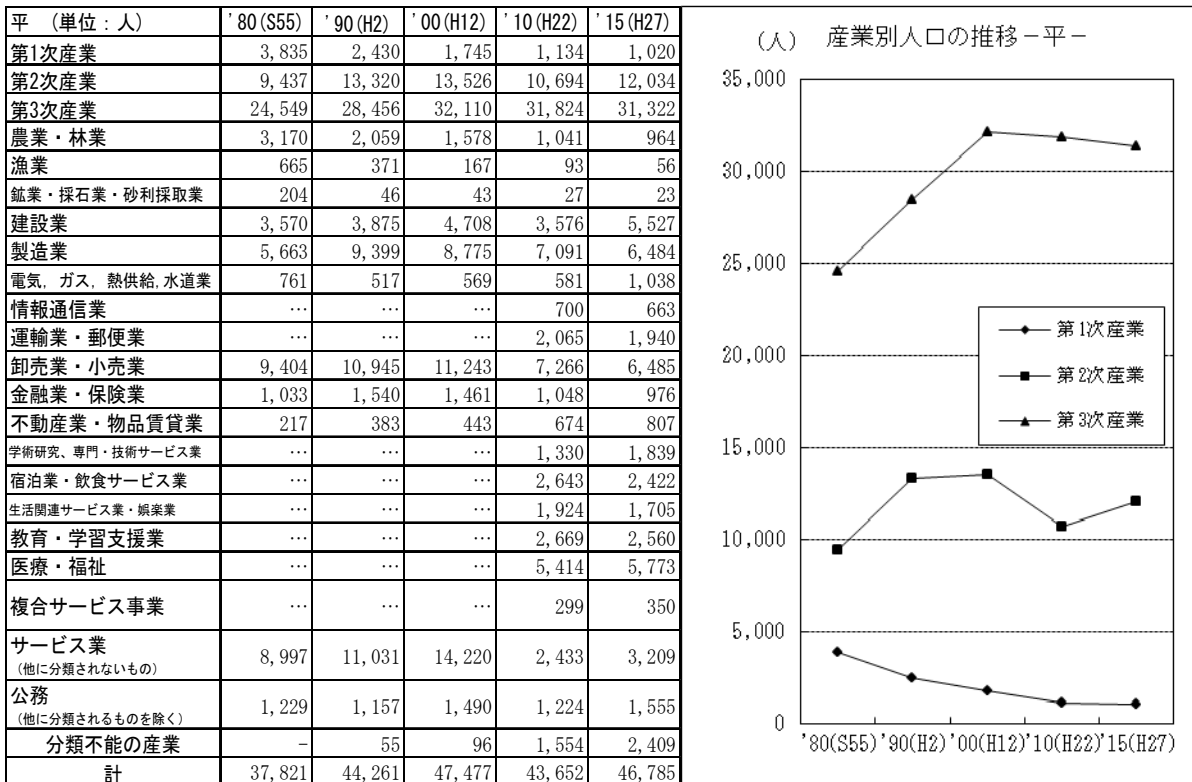

「いわき市統計書」、平成 27 年度国勢調査より

6 農業

(1) 農家数

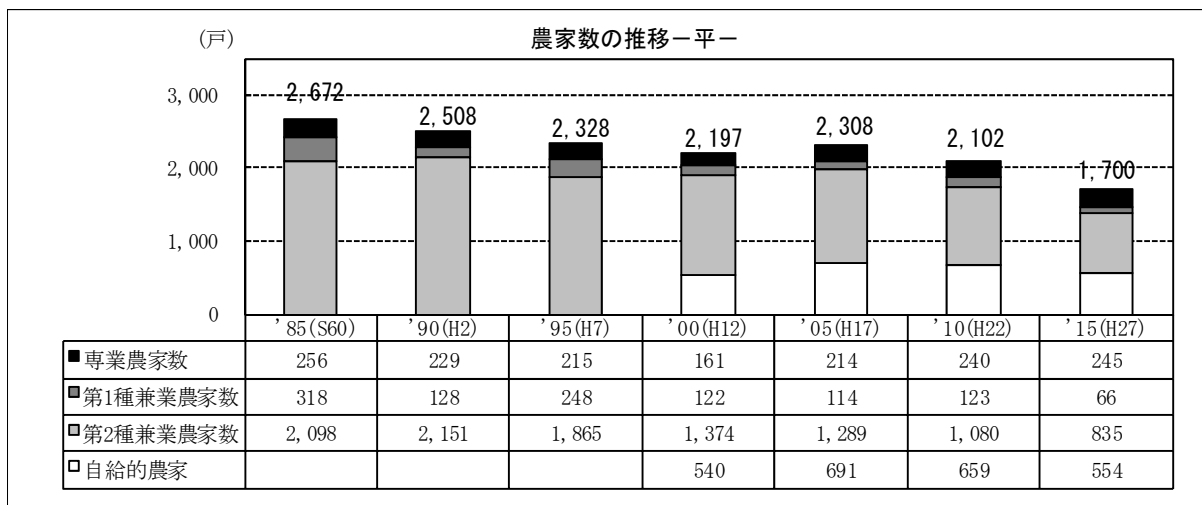

「いわき市の農業」より

(2) 農地面積

平		'85(S60)	'90(H2)	'95(H7)	'00(H12)	'05(H17)	'10(H22)	'15(H27)
田	農家数(戸)(経営体)	2,574	2,421	2,267	2,133	1,605	1,430	1,136
	面積(a)	151,027	146,124	139,299	135,204	131,809	127,894	110,390
	うち作付けしなかった面積(a)	12,667	15,720	7,578	...	9,530	11,551	5,173
畑	農家数(戸)(経営体)	2,241	2,057	1,831	1,711	1,275	1,162	768
	面積(a)	41,401	34,569	27,690	25,492	40,297	41,574	33,039
	うち作付けしなかった面積(a)	7,115	6,428	7,234	...	5,656	10,485	4,993
樹園地	農家数(戸)(経営体)	170	144	139	115	123	98	73
	面積(a)	4,020	3,865	3,266	2,813	3,271	2,747	2,058
合計	農家数(戸)(経営体)	2,672	2,508	2,328	2,197	2,308	2,102	1,159
	面積(a)	196,448	184,558	170,255	163,509	175,377	172,215	145,487

*平成27年は農業経営体数

「いわき市の農業」、「いわき市統計書」より

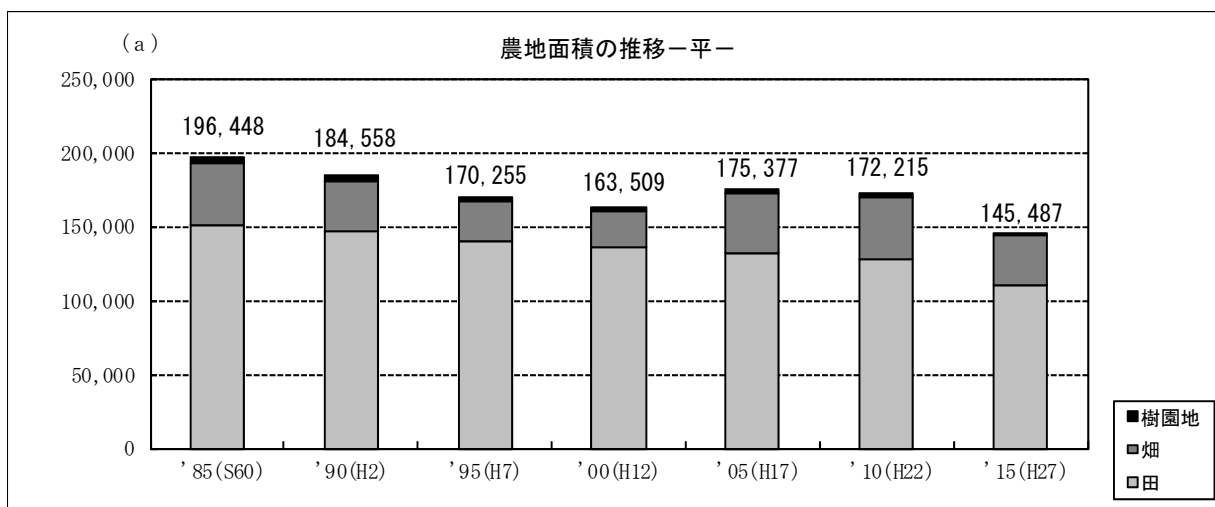

7 工業

(1) 事業所数・従業者数

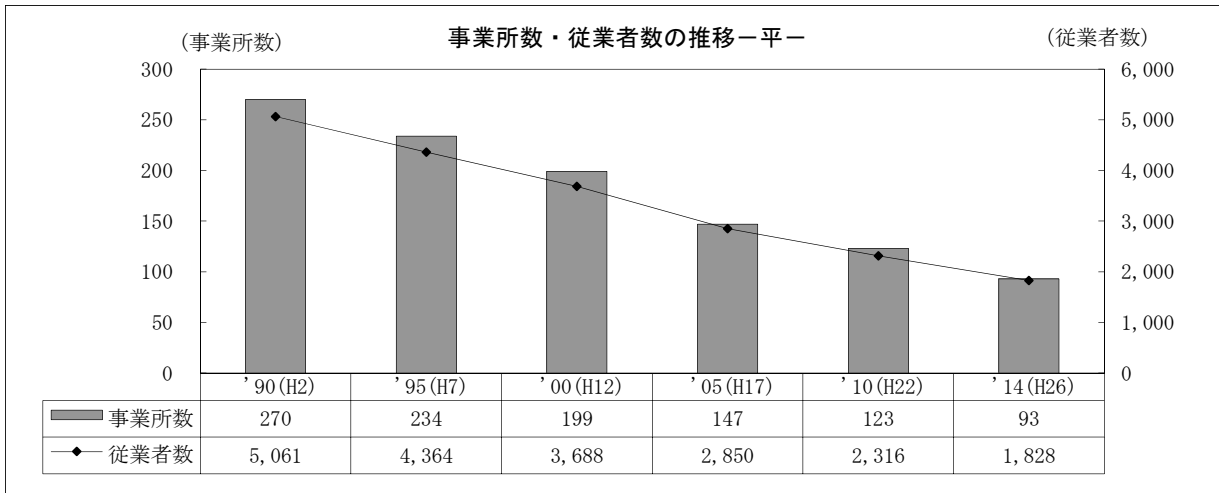

「いわき市統計書」より

(2) 製造品出荷額等

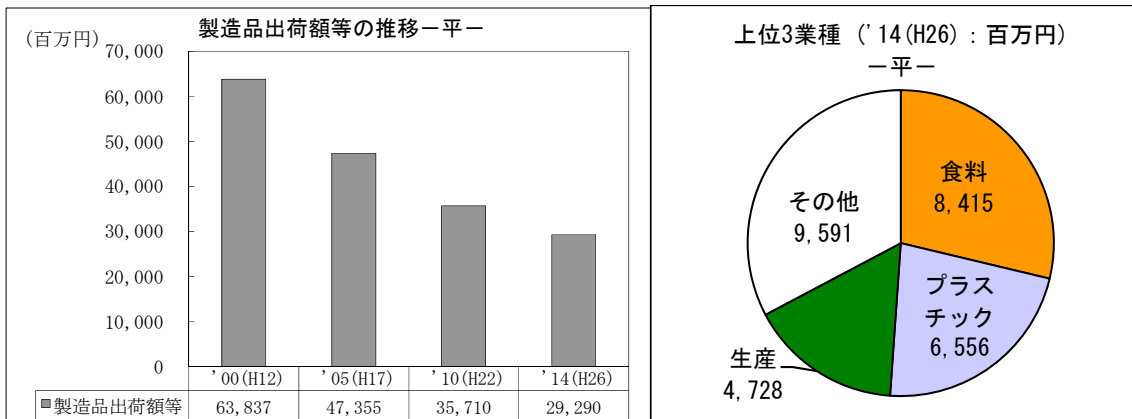

「いわき市統計書」より

8 商業

(1) 卸売業

	'74(S49)	'85(S60)	'91(H3)	'97(H9)	'02(H14)	'07(H19)	'14(H26)
事業所数	273	354	431	336	289	253	278
法人	215	298	359	297	258	228	251
個人	58	56	72	39	31	25	27
従業者数	2,974	2,784	3,220	2,523	2,016	1,628	1,613
年間商品販売額(万円)	7,203,890	14,081,768	20,792,040	19,580,365	14,559,633	14,702,508	10,617,672

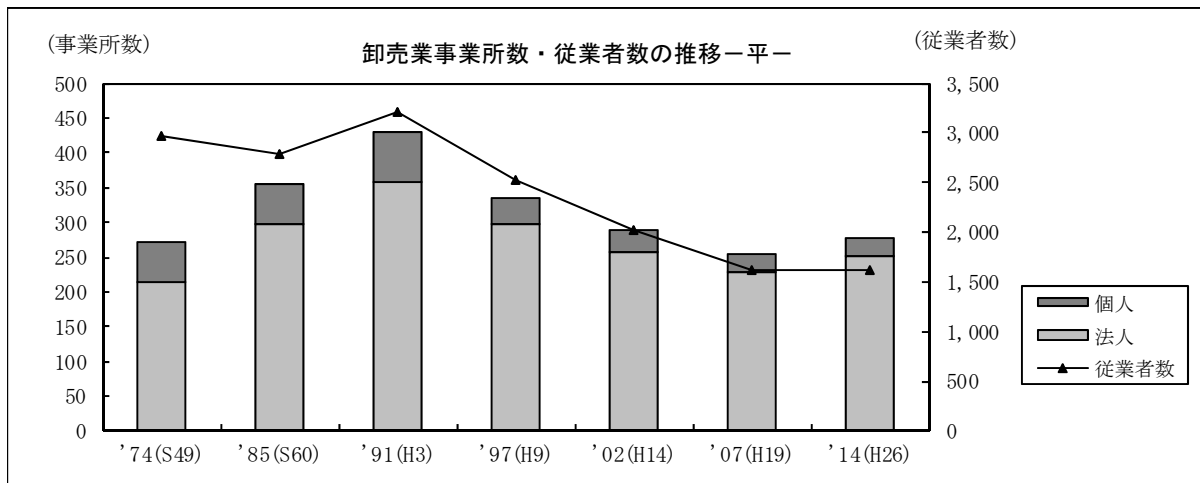

(2) 小売業

	'74(S49)	'85(S60)	'91(H3)	'97(H9)	'02(H14)	'07(H19)	'14(H26)
事業所数	1,191	1,399	1,470	1,315	1,208	1,018	919
法人	349	536	712	703	672	597	619
個人	842	863	758	612	536	421	300
従業者数	5,172	6,193	7,139	7,372	7,893	7,038	6,235
売場面積(m ²)	92,907	99,763	121,220	152,803	148,953	153,007	124,332
年間商品販売額(万円)	4,119,439	10,668,373	13,748,010	15,107,278	12,789,819	11,248,352	11,703,960

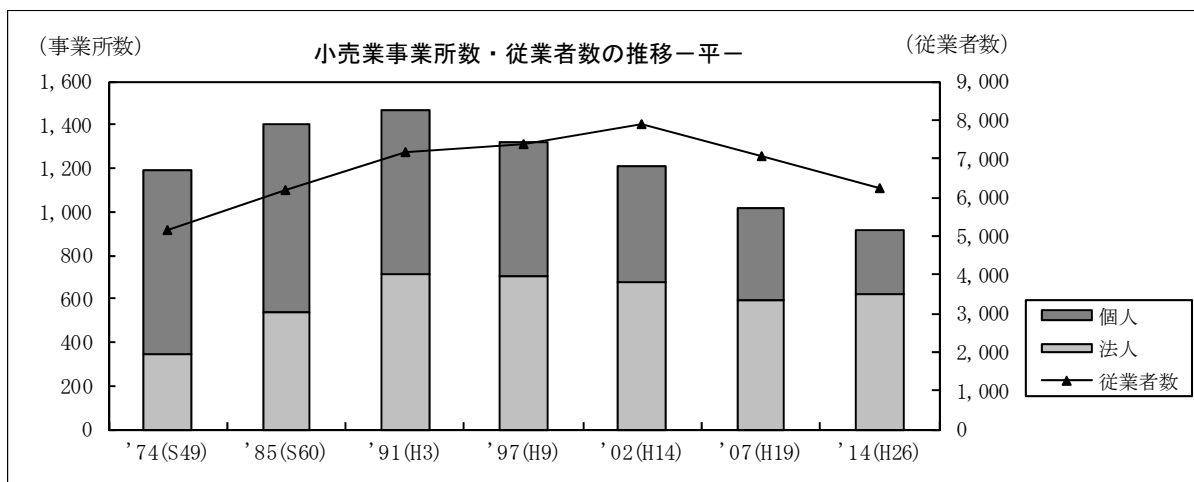

※'14(H26)については、年間商品販売額及び売場面積は報告があった事業所のみの計、それ以外は調査対象事業所の計である。

「いわき市統計書」、「いわき市の商業」より

9 漁業

(1) 漁業経営体数

漁港		'98 (H10)	'03 (H15)	'08 (H20)	
豊間	個人	専業	5	21	7
		兼業漁業が主	21	9	14
		漁業が従	25	17	5
	会社	-	-	-	
	その他	-	-	-	
沼ノ内	個人	専業	14	7	9
		兼業漁業が主	1	7	5
		漁業が従	3	2	1
	会社	-	-	-	
	その他	-	1	1	
合計	個人	専業	19	28	16
		兼業漁業が主	22	16	19
		漁業が従	28	19	6
	会社	-	-	-	
	その他	-	1	1	

「いわき市統計書」より

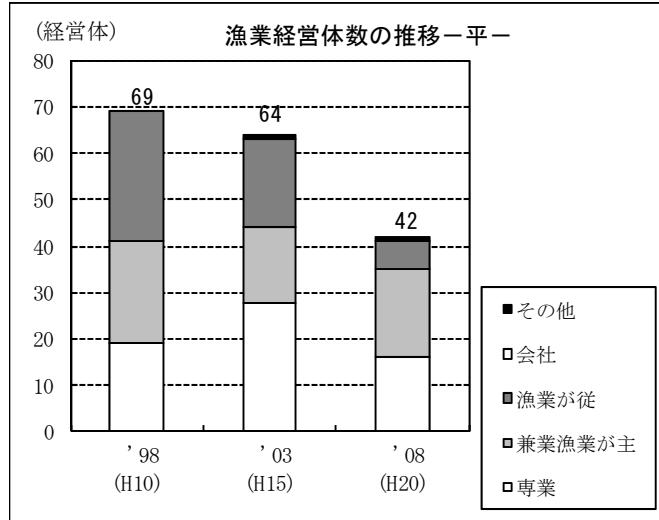

(2) 漁業就労者状況

漁港		'98 (H10)	'03 (H15)	'08 (H20)
豊間	自営のみ	54	50	30
	自営雇われ	-	1	-
	雇われのみ	91	70	5
	沿岸漁業就業者	60	51	30
	沖合遠洋漁業就業者	85	7	-
沼ノ内	自営のみ	28	18	16
	自営雇われ	-	7	-
	雇われのみ	22	10	16
	沿岸漁業就業者	23	20	13
	沖合遠洋漁業就業者	27	15	3
合計	自営のみ	82	68	46
	自営雇われ	-	8	-
	雇われのみ	113	80	21
	沿岸漁業就業者	83	71	43
	沖合遠洋漁業就業者	112	22	3
	合計	195	93	46

「いわき市統計書」より

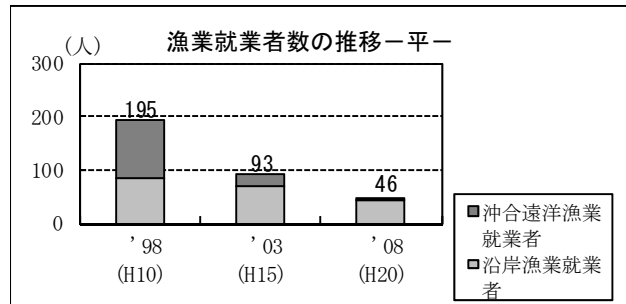
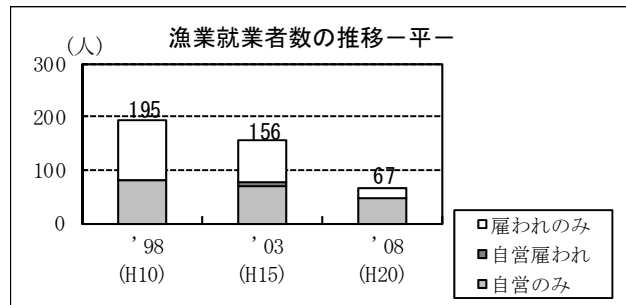

(3) 漁獲高

漁港			'98 (H10)	'03 (H15)	'08 (H20)	'12 (H24)	'13 (H25)
豊間港	数量	自	25				
		回	-				
		計	25				
	金額	自	106				
		回	-				
		計	106				
沼之内港	数量	自	732	798	690	-	-
		回	-	21	250	-	-
		計	732	819	940	-	-
	金額	自	200	296	348	-	-
		回	-	12	112	-	-
		計	200	308	460	-	-
合計	数量	自	757	798	690	-	-
		回	-	21	250	-	-
		計	757	819	940	-	-
	金額	自	306	296	348	-	-
		回	-	12	112	-	-
		計	306	308	460	-	-

【魚種別水揚高(平成23年次属地)】

- 豊間漁港沼之内地区水揚高
- 1位： タコ類 (32 t)
 - 2位： カレイ類 (17 t)
 - 3位： イカ類 (10 t)
- 平成24年版「いわきの水産」より

数量(t)、金額(百万円)、自:自船、回:回船

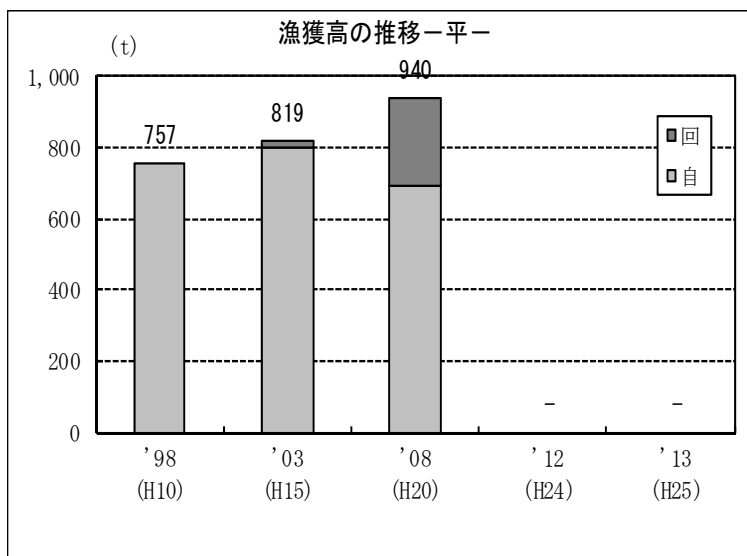

「いわき市統計書」より

10 観光

観光客入込状況（単位：人）		'00(H12)	'05(H17)	'10(H22)	'13(H25)	'14(H26)	'15(H27)	'16(H28)
新舞子海岸	県外	57,543	67,342	59,530	48,684	44,784	49,271	45,660
	県内	148,027	298,399	259,038	200,428	195,480	241,487	255,204
	宿泊者	83,158	76,594	66,558	57,934	47,960	51,350	43,300
水石山	県外	23,353	15,884	10,326	6,684	5,769	5,930	6,127
	県内	93,412	63,535	41,302	26,735	23,075	23,720	24,505
	宿泊者	-	-	-	-	-	-	-
薄磯・豊間・合磯海水浴場	県外	159,025	179,863	197,561	-	-	-	-
	県内	97,467	110,239	121,085	-	-	-	-
	宿泊者	-	-	-	-	-	-	-
塩屋崎	県外	113,195	106,518	73,332	4,000	32,208	31,733	24,980
	県内	26,748	29,782	20,124	796	9,685	9,380	7,614
	宿泊者	68,366	42,349	34,238	4,796	5,045	6,462	2,816
新舞子ビーチ海水浴場	県外	55,786	43,758	42,429	-	-	-	-
	県内	30,038	23,562	22,846	-	-	-	-
	宿泊者	-	-	-	-	-	-	-
計	県外	408,902	413,365	383,178	59,368	82,761	81,004	76,767
	県内	395,692	525,517	464,395	227,959	228,240	250,867	287,323
	宿泊者	151,524	118,943	100,796	62,730	53,005	57,812	46,116

* 平成8年より、「薄磯・豊間・合磯海水浴場」の宿泊数は「塩屋崎」で集計

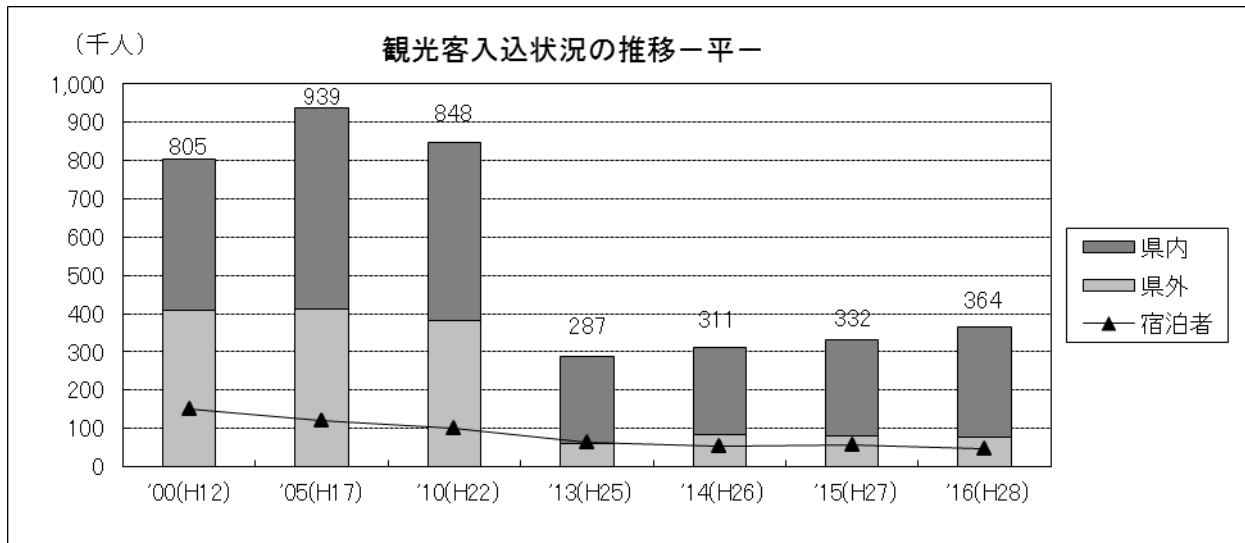

「いわき市統計書」より

その他

平

文教施設			
幼稚園(*1)	市立 1(55人) 私立 13(1,250人)うち2所休園	警察(*6)	交番 4、駐在所 5
小学校(*1)	市立 16(5,130人)うち1校分校	消防(*7)	消防署 1、分遣所 1
中学校(*1)	市立 9(2,934人) 私立 2(56人)	郵便局(*8)	17(うち簡易局 3)
高校(*1)	県立 5(3,751人) 私立 2(432人)	文化財(*9)	国指定 9、県指定 20、市指定 88
高専(*1)	国立 1(1,065人)	病院(*10)	7(病床数1,231)
短大(*1)	私立 1(179人)	診療所(*10)	99(病床数113)
大学(*1)	私立 2(1,713人)	歯科診療所(*10)	62
専修学校(*1)	私立 5(182人)うち1校休校	ホテル(*10)	23(収容人員2,885)
特別支援教育諸学校(*1)	県立 3(327人)	旅館(*10)	18(客室数293)
保育所(保育園)(*2)	13(うち1ヶ所閉所中)	飲食店(*11)	1,503
公民館(*3)	10	金融機関(*12)	27
集会所(*4)	97(公有14、地域83)	農協支店(*12)	6
公園(*5)	都市公園 94(181.15ha) その他の公園 59(90.07ha)	公営住宅(*13)	40 団地(3,440戸) [市営 32(2,751戸)、県営 8(689戸)]
		大規模小売店(*14)	21(店舗面積 1,000 m ² 超)
		自主防災会(*15)	105(33,505世帯)
		認可地縁団体(*16)	25団体

(*1) 平成29年5月1日現在 教育委員会教育政策課

(*2) 平成29年4月1日現在 「いわき市の保健福祉・子育て支援」より

(*3) 平成29年5月1日現在 教育委員会教育政策課資料より

(*4) 平成29年4月1日現在 地域振興課等

(*5) 平成29年8月1日現在 公園緑地課

(*6) 各警察署公式ホームページより

(*7) 平成29年度「いわき市の消防」より

(*8) 日本郵政株式会社公式ホームページより

(*9) 平成29年5月現在 文化・スポーツ室文化振興課

(*10) 平成29年8月1日現在 保健所

(*11) 平成29年11月13日現在 保健所

(*12) 平成28年10月17日現在 会計室

(金融機関は銀行、信用金庫、信用組合、労働金庫、漁協)

(*13) 平成29年8月1日現在 住宅営繕課[市営]

平成29年8月1日現在 いわき建設事務所[県営]

(*14) 平成29年8月1日現在 商業労政課

(*15) 平成29年8月1日現在 危機管理課

(*16) 平成29年8月1日現在 地域振興課

1 幼稚園

学校名	所在地	学級数	園児数	教員数
市立すずかけ幼稚園	平字五色町26	3	55	7
私立平みどり幼稚園(休園中)	平下平窪字八木内11-1	0	0	1
私立平幼稚園	明治団地80-7	3	48	14
私立平第一幼稚園	平山崎字熊の宮39	7	143	18
私立九品寺附属幼稚園	平字九品寺町3-2	6	167	15
私立九品寺附属平窪幼稚園	平中平窪字杉内27-2	3	65	7
私立いわき幼稚園	平下荒川字川前12-1	6	187	10
私立あかい幼稚園	平赤井字田中5	6	129	14
私立はな幼稚園	平中神谷字北出口18	4	72	9
私立神谷幼稚園	平中神谷字南鳥沼26	6	113	17
私立草野幼稚園(休園中)	平泉崎字辻道54	0	0	1
私立いわき短大附属幼稚園	平鎌田字石名坂6	6	143	13
私立郷ヶ丘幼稚園	郷ヶ丘三丁目18-3	5	94	18
私立ありす幼稚園	中央台鹿島一丁目50-1	5	89	8
計		14	60	1,305

平成29年5月1日現在 教育委員会教育政策課資料より

2 保育所（保育園）

施設の種類	施設名	所在地	定員
保育所（保育園）	白土保育所	平字愛谷町一丁目4-1	200
	あさひ保育園	平中神谷字北鳥沼34	60
	豊間保育園（閉所中）	平豊間字八幡町78-1	100
	高久保育園	平下高久字清水1-4	50
	夏井保育所	平荒田目字高原44	50
	たかつき保育園	平字六人町26-30	60
	むつみ保育所	平字東町14-1	90
	かべや保育園	平中神谷字寺前28	120
	螢保育園	平山崎字熊ノ宮42-1	140
	来迎保育園	平下神谷字宿38	150
	はと保育園	平赤井字田中43	200
	中央台保育園	中央台飯野一丁目25-1	280
	梅香保育園	平字梅香町3-8	130
計	13		1630

平成29年4月1日現在 「平成29年度 いわき市の保健福祉・子育て支援」より

3 認定こども園

施設の種類	施設名	所在地	定員
認定こども園（幼保連携型）	認定こども園りんごの木	平谷川瀬仲山町25	73

平成29年4月1日現在 「平成29年度 いわき市の保健福祉・子育て支援」より

4 学校

(1) 小学校

学校名	所在地	学級数	児童数	教職員数
市立平第一小学校	平字揚土5	17	420	26
市立平第二小学校	平字梅香町7-1	16	406	26
市立平第三小学校	平字作町三丁目4-2	20	480	29
市立平第四小学校	平下平窪字諸荷65	16	384	23
市立平第五小学校	平下荒川字川前58	24	619	32
市立平第六小学校	平中神谷字石脇22	15	275	21
市立郷ヶ丘小学校	郷ヶ丘三丁目50-18	20	533	27
市立中央台北小学校	中央台飯野三丁目2-1	13	329	20
市立中央台南小学校	中央台鹿島二丁目1-1	11	194	17
市立中央台東小学校	中央台高久二丁目24	17	418	23
市立豊間小学校	平薄磯字南作23	7	74	13
市立高久小学校	平下高久字原極64	8	167	13
市立夏井小学校	平上大越字塚越1	6	102	11
市立草野小学校	平下神谷字宿25	19	440	26
市立草野小学校絹谷分校	平絹谷字四反田24	2	15	2
市立赤井小学校	平赤井字田町49	12	274	17
計	16	223	5,130	326

(2) 中学校

学校名	所在地	学級数	生徒数	教職員数
市立平第一中学校	平字揚土1	19	570	35
市立平第二中学校	平鎌田字味噌能2	13	324	27
市立平第三中学校	平谷川瀬字吉野作56	20	573	38
市立中央台北中学校	中央台飯野五丁目2-1	19	490	32
市立中央台南中学校	中央台鹿島二丁目42-1	16	417	29
市立豊間中学校 (間借り先: 豊間小学校)	平薄磯字南街63 (平薄磯字南作23)	3	55	11
市立藤間中学校	平藤間字千ヶ久保76	5	128	12
市立草野中学校	平下神谷字宿25	10	233	19
市立赤井中学校	平赤井字大門13	5	144	12
私立東日本国際大学附属昌平中学校	平上片寄字上ノ内152	3	37	12
私立磐城緑蔭中学校	平南白土字勝負田11	3	19	30
計	11	116	2,990	257

(3) 高等学校

学校名	所在地	学科	生徒数	教職員数
県立磐城高等学校	平字高月7	普通	954	76
県立磐城桜が丘高等学校	平字桜町5	普通	836	68
県立平工業高等学校	平下荒川字中剃1-3	工業	769	94
県立平商業高等学校	平中塩字一水口37-1	商業	592	59
県立いわき光洋高等学校	中央台高久四丁目1	文理	600	55
私立東日本国際大学附属昌平高等学校	平上片寄字上ノ内152	普通	378	90
私立磐城緑蔭高等学校	平南白土字勝負田11	普通	54	32
計	7		4,183	474

(4) 高専・短大・大学等

・高等専門学校

高等専門学校名	所在地	学科	学生数	教員数
		本学科 (進学士課程)	1,007	
独立行政法人 国立高等専門学校機構 福島工業高等専門学校	平上荒川字長尾30	機械システム工学科	208	89
		電気電子システム工学科	199	
		化学・バイオ工学科	195	
		都市システム工学科	200	
		ビジネスコミュニケーション学科	205	
		専攻科	58	
		産業技術システム工学専攻	47	
		ビジネスコミュニケーション学専攻	11	
計	1		1,065	89

・短期大学

短期大学名	所在地	学科	学生数	教員数
学校法人昌平聳いわき短期大学	平鎌田字寿金沢37	幼児教育科	172	41
		幼児教育科専攻	7	
計	1		179	41

・大学

大学名	所在地	学部	学生数	教員数
いわき明星大学	中央台飯野五丁目5-1	大学院	18	164
		科学技術学部	62	
		人文学部	143	
		看護学部	86	
		薬学部	400	
		教養学部	289	
学校法人昌平聳東日本国際大学	平鎌田字寿金沢37	健康福祉学部	170	77
		経済経営学部	448	
		留学生別科	97	
計	2		1,713	241

・専修学校

専修学校名	所在地	生徒数	教員数	
磐城高等芸術商科総合学園	平下神谷字立田帯5	23	5	
いわき文化服飾専門学校	平字二丁目8	35	5	
いわき和裁専修学校(休校中)	平字東町15-5	0	0	
iwakiヘアメイクアカデミー	平谷川瀬字明治町96-1	48	4	
松村看護専門学校	平字小太郎町1-8	76	11	
計		5	182	25

・特別支援教育諸学校

特別支援教育諸学校	所在地	児童生徒数	教員数
県立聾学校平分校	平馬目字馬目崎61	13	17
県立平養護学校	平上平窪字羽黒40-45	103	156
県立いわき養護学校	平上神谷字石ノ町13-1	211	146
計		3	319

平成29年5月1日現在 教育委員会教育政策課資料より

5 公民館・集会所

(1) 公民館

公民館名	所在地	公民館名	所在地
中央公民館	平字堂根町1-4	豊間公民館	平豊間字洞120
高久公民館	平下高久字水門100	夏井公民館	平荒田目字高原16
草野公民館	平泉崎字向原28	赤井公民館	平赤井字田町24-5
飯野公民館	平下荒川字中剃47-1	中央台公民館	中央台飯野四丁目5-1
平窪公民館	平中平窪細田町1-1	神谷公民館	平中神谷字籠田78-1

(2) 集会所

公有財産

集会所名	所在地	摘要	集会所名	所在地	摘要
平窪集会所	平下平窪字粥餅川原4	住宅	平赤井比良集会所	平赤井字比良二丁目19	住宅
平下久田集会所	平中塩字下久田19-2	住宅	中央台第一団地集会所	中央台飯野二丁目1-1	住宅
平北白土穂積集会所	平北白土字穂積4番地	住宅	中央台第二団地集会所	中央台鹿島三丁目1-13	住宅
平北白土宮田集会所	平北白土字宮田4番地	住宅	平第18区集会所	平字下川原38-1	地域
平作町集会所	平字作町二丁目2-1	住宅	豊間南集会所	平豊間字兔渡路291の9	地域
平下荒川集会所	平下荒川字五理内49	住宅	中神谷集会所	平中神谷字細田40	建設
平中神谷集会所	平中神谷字後原50	住宅	四ツ波集会所	平四ツ波字糠塚134	建設
平鎌田石名坂集会所	平鎌田字石名坂97	住宅	鯨岡集会所	平鯨岡字河端23-1	建設
平泉崎集会所	平泉崎字花輪20-2	住宅	八幡小路集会所	平字八幡小路43-6	建設

住宅:市住宅営繕課所管

地域:市地域振興課所管

建設:県いわき建設事務所所管

地域財産

集会所名	所在地	集会所名	所在地
平第1区区民会館	平字新町30	中山公民館	平中山字宮下4 2 - 1
第10区大神宮集会所	平字新川町10	飯野小泉公民館	平小泉字東4
平第12区集会所	平字鍛冶町19	吉野谷公民館	平吉野谷字石畑5 6 番地
平第14区公民館	平字久保町11-4	上高久集会所	平上高久字竹ノ後1 8 - 3
平第15区公民館	平字胡摩沢132	神谷集会所	平中神谷字細田40
平第16区公民館	平字梅香町10-1	塩公民館	平塩字中島10-10
平第17区公民館	平字九品寺町8-10	鎌田公民館	平鎌田字大町18-3
平六丁目集会所	平六丁目3-3	上神谷集会所	平上神谷字中1-2, 1-3, 2-2
搔槌小路区民会館	平字搔槌小路18-8	上片寄公民館	平上片寄字1 町田91-2・3
城山公民館	平字旧城跡4-2	下片寄公民館	平下片寄字南町89-1・90-1
八幡小路会館	平字八幡小路32	第52区六人町公民館	平字六人町11-1
平第26区集会所	平字月見町32	五大字幕ノ内集会所	平幕の内字手倉31
北目町公民館	平字北目町108	鯨岡公民館	平鯨岡字田中山14
上平窪多目的集会所	平上平窪字酢釜88-2	明治団地公民館	明治団地83-300
真似井集会所	平上平窪字真似井7	自由ヶ丘公民館	自由ヶ丘5 6 - 2
下平窪公民館	平下平窪3 丁目15-3	郷ヶ丘一丁目集会所	郷ヶ丘一丁目18番地2
石森自治会館	石森二丁目9-13	郷ヶ丘会館	郷ヶ丘二丁目7-15
四ツ波公民館	平四ツ波字稗田74	郷ヶ丘三丁目自治会館	郷ヶ丘三丁目1 8 番地の2
大室集会所	平大室字白土29	久世原団地集会所	平下荒川字剃町32-48
36区集会所	平正月町2-11	豊間公民館	平豊間字大作1 7 0-1 7 6
北白土公民館	平北白土字中島6 の1	沼之内公民館	平沼之内字新街3 5
愛谷町パークセンター	平愛谷町四丁目7番地の1	上山口集会所	平上山口字浜ノ作3 3 - 3
南白土公民館	平南白土字広町3 8	下山口集落センター	平下山口字熊ノ下2 1
平谷川瀬公民館	平谷川瀬字堂ノ入7 9	健登師記念会館(神谷作公民館)	平神谷作字古屋敷5 0-1
上荒川公民館	平上荒川字桜町112-3	鶴ヶ井集落センター	平鶴ヶ井字高神2 番地
下荒川区民会館	平下荒川字剃町1 番2 の内	川和久集会所	平下高久字川和久5 5 - 4

集会所名	所在地	集会所名	所在地
原多目的集会所	平下高久字原5 6	馬目公民館	平馬目字宮下9
馬場集会所	平下高久字馬場1 2 2	絹谷集会場	平絹谷字一町田34
中三ヶ所集会所	平下高久字古川前ノ内8 2	水品多目的集会所	平水品字根岸7-2
根岸集落センター	平下高久字大平5-5	北神谷公民館	平北神谷字戸の内40
八幡部落集会所	平下高久字下原179-4	赤井大倉地区自治会集会所	平赤井字大倉12
山崎公民館	平山崎字矢ノ目9	大平公民館	平赤井字大平680
菅波集会所	平菅波字宮前31-1	諏訪原公民館	平赤井字諏訪原57-2
荒田目構造改善センター利用組合	平荒田目字高原4-1	赤井5区集会所	平赤井字六の町19-6
上大越構造改善センター	平上大越字岸前5-6	赤井6区集会所	平赤井字浅口9-1
下大越構造改善センター	平下大越字仲の町6 8	赤井7区集会所	平赤井字不動堂7-2
藤間農業構造改善センター	平藤間字松原1 0 5	諸荷下組公民館	平赤井字諸荷180
泉崎集会所	平泉崎字岸前103	第8区公民館赤井岳下集会所	平赤井字常住182-9
下神谷公民館	平下神谷字宿54	中央台飯野一区会館	中央台飯野一丁目1 8-1 2
赤沼構造改善センター	平下神谷字赤沼9	いいのふれあい館	中央台飯野三丁目2 5-2
六十枚公民館	平下神谷字土井63-2	中央台鹿島パークセンター	中央台鹿島一丁目5 5-1
原高野公民館	平原高野字伊勢前15		

6 警察・消防

	警察・消防署名	所在地		警察・消防署名	所在地
交	いわき中央警察署 五色町交番	平字五色町36-2	駐	いわき中央警察署 草野駐在所	平泉崎字砂田59
交	〃十五町目交番	平字十五町目17	駐	〃豊間駐在所	平薄磯字南作262-2
交	〃駅前交番	平字白銀町8	駐	〃赤井駐在所	平赤井字比良三丁目124
交	〃中央台交番	中央台飯野四丁目1-10		鉄道警察隊いわき分駐隊	平田町1
駐	〃平窪駐在所	平下平窪三丁目1-6	消	平消防署(市消防本部)	平字正内町22
駐	〃高久駐在所	平下高久字定田112	消	平消防署中央台分遣所	中央台飯野四丁目9-1

交:交番、駐:駐在所、消:消防署

7 福祉施設等

施設の種別	施設名	所在地	定員
養護老人ホーム	徳風園	平下高久字中谷地58-1	100
特別養護老人ホーム (介護老人福祉施設)	幸寿苑	平上平窪字原田13-1	80
	ひまわり荘	平上片寄字上ノ内193	55
	はなまる共和国	平上荒川字林作207-5	80
	望洋荘	平豊間字合磯39	80
	亀齢荘	平山崎字熊ノ宮30	80
地域密着型 特別養護老人ホーム	ひなた	明治団地12-19	29
	はなまるファミリア	平上荒川字林作203-1	29
老人保健施設 (介護老人保健施設)	シーサイドパインビレッジ	平藤間字川前63-5	96
軽費老人ホーム (ケアハウス)	ケアハウス怒宥荘	平山崎字熊ノ宮38	20
	ケアハウス日之出荘	平上片寄字上ノ内193	80
介護付有料老人ホーム	いわきふるさとの楽園	平下荒川字大作130-2	140
	メープルハイムいわき	平上荒川字安草28	138
	シルバーレジデンス孔輪閣	平上片寄字上ノ内175-1	178
	介護付有料老人ホーム月のうさぎ	郷ヶ丘二丁目17-26	9
	幸福の家桜の里	平谷川瀬字根木作62	60
	ほほえみの街いわき	平旧城跡36-10	40

施設の種類	施設名	所在地	定員
有料老人ホーム	御城山ヴィラ桜木	平旧城跡8-イ	14
	介護の森さくまち	平字作町一丁目4-3	9
	住宅型有料老人ホームきづな	平南白土字八ッ坂74	32
	有料老人ホームみじょう	平下神谷字御城116-1	22
	有料老人ホームかべや	平下神谷字出口17-1	21
	愛心会キャンパス	平下神谷後原47-1	17
	ホワイトベアマンション	平下平窪中島町5-8	17
	和（やわらぎ）の里	平中神谷字大年19-2	8
	愛心会有料老人ホーム キャンパス2	平中神谷字北鳥沼43-1	20
	赤井ファミリーリビング	平赤井字深田28	6
	有料老人ホームいわき	平字南町48-1	20
	有料老人ホーム月のうさぎ	郷ヶ丘二丁目17-22	6
	郷ヶ丘シルバーホーム	郷ヶ丘二丁目46-1	18
短期入所生活介護 (ショートステイ(単独型))	医和生会ショートステイ	平谷川瀬字三十九町27-1	20
	シルバーレジデンス孔輪閣	平上片寄字上ノ内175-1	7
	くらしの郷ミドル&ショートステイ	中央台鹿島三丁目1-7	40
認知症対応型共同生活介護 (グループホーム)	ほっとファミリーぞうの目2	平下神谷字後原47-1	9
	グループホームまつの実	平字愛谷町四丁目2-3	18
	仁愛グループホーム	平中平窪字扇田28	18
	愛の家グループホームいわき平窪	平中平窪字横枕10-1	18
	グループホーム 郷ヶ丘シルバーハウス	郷ヶ丘二丁目33-5	18
	グループホーム我が家	平字橋下1	18
	グループホーム悠	平赤井字一の町62-1	9
	愛の家グループホーム下荒川	平下荒川字諏訪下44-1	18
地域密着型 特定施設入居者生活介護	介護の森 きたしらど	平北白土字ネキ内49-1, 50-1	18
	介護付有料老人ホーム月のうさぎ	郷ヶ丘二丁目17-26	9
老人福祉センター	平老人福祉センター	平谷川瀬字三十九町17-1	50
障害者支援施設 (施設入所支援)	野の花ホーム	平上平窪字羽黒40-51	50
	カナン村	平上平窪字羽黒40	40
	はまなす荘	平中平窪字二堂田2	50
	はまぎく荘	平下平窪字熊ヶ平6	40
障害福祉サービス (療養介護)	独立行政法人国立病院機構 いわき病院	平豊間字兎渡路291	80
	福島整肢療護園	平上平窪字古館1-2	60
障害福祉サービス (短期入所)	はまぎく荘	平下平窪字熊ヶ平6	4
	指定短期入所事業所はまゆう	平下平窪字熊ヶ平6	2
	カナン村	平上平窪字羽黒40	2
	野の花ホーム	平上平窪字羽黒40-51	6
	福島整肢療護園(旧肢体)	平上平窪字古館1-2	空床
	福島整肢療護園(旧重心)	平上平窪字古館1-2	空床
	はまなす荘	平中平窪字二堂田2	4
	独立行政法人国立病院機構 いわき病院	平豊間字兎渡路291	空床
エデンの家	平上平窪字古館1-22	3	
障害福祉サービス (就労継続支援A型)	福祉サービス事業所 つばさ	平字新川町36-1	20

施設の種類	施設名	所在地	定員
障害福祉サービス (就労継続支援B型)	けやき共同作業所	平字北目町39-10	30
	工房 けやき	平字北目町131-2	20
	あとリエ北山	平字作町一丁目4-3	18
	杜のどーなつ	平字大工町11-9	10
	フルクテン	平字菱川町5-8	20
	就労継続支援B型事業所 ワークハウスいわき	平下神谷字内宿64-1	24
	ミント	中央台高久二丁目26-4	25
	就労支援センターかぜ	平字北目町88-4	10
	就労支援センター未来工房	平南白土二丁目1-5	20
	アイエスエフネットライフ いわき事業所	平字大町7-1 平セントラルビルディング3階	10
障害福祉サービス (就労移行支援一般型)	指定就労移行支援事業所つばさ	平字杉平6-2	18
	フルクテン	平字菱川町5-8	10
	アイエスエフネットライフ いわき事業所	平字大町7-1 平セントラルビルディング3階	30
障害福祉サービス (自立訓練 生活訓練型)	ふれんず北山	平字作町一丁目4-3	6
障がい者支援施設 (宿泊型自立訓練)	指定障害福祉サービス事業所 はまゆう	平下平窪字熊ヶ平6	20
障害福祉サービス (生活介護)	光の家	平上平窪字羽黒40-51	20
	野の花ホーム	平上平窪字羽黒40-51	54
	カナン村	平上平窪字羽黒40	40
	はまなす荘	平中平窪字二堂田2	50
	はまぎく荘	平下平窪字熊ヶ平6	40
	福祉サービス事業所ポポロ	平下平窪二丁目1-5	25
	アライブ	中央台高久二丁目26-4	15
	なないろくれよんデイルーム	平上荒川字長尾74-8 アドレスいわき中央ビル108号	20
	ピースフルかべや	平上神谷字神谷分20	20
	チャレンジド	平塩字中島5-5	14
	エデンの家	平上平窪字古館1-22	20
	しろやぎ3	平馬目字馬目崎52	10
グループホーム	きぼうの家梅香	平字梅香町5-7	4
	きぼうの家北目	平字北目町143-7	5
	きぼうの家上平窪	平上平窪字南町3-9	4
	きぼうの家中平窪	平中平窪二丁目1-10	4
	きぼうの家下平窪	平下平窪字味噌農10-6 エクセルハイツKYW2・KYW3	7
	グループホーム五色町①	平字五色町90-1	2
	グループホームネキ内①	平北白土字ネキ内20 12号室	3
	グループホームネキ内②	平北白土字ネキ内20 11号室	3
	グループホームネキ内③	平北白土字ネキ内19 8号室	2
	グループホーム穂積①	平北白土字穂積35-3 6号室	2
	グループホーム穂積②	平北白土字穂積35-3 3号室	3
	グループホーム穂積③	平北白土字穂積35-2 2号室	2
	グループホーム梅香町①	平字梅香町2-17 南西号室	2
	グループホーム梅香町②	平字梅香町2-17 南東号室	3
	グループホーム四軒町①	平字四軒町6-8 南東号室	2
	グループホーム四軒町②	平字四軒町6-8 南西号室	2

施設の種類	施設名	所在地	定員
グループホーム	キルデン谷川瀬	平谷川瀬明治町20-1 メゾン・ド・クレール105・106	4
	キルデン明治団地	明治団地25-4	5
	ゆるーりハウス大館	平字大館31-8 榊矢吹燃料本社ビル201・202・203・205	8
	下平ホーム	平下平窪一丁目1-8	4
	下平Ⅱホーム	平下平窪二丁目4-6 パークハイツ201	4
	中平ホーム	平下平窪字諸荷前15-2	4
	中平Ⅱホーム	平中平窪字新町5-4 ジュネスドミール103・203	4
	神谷ホーム	平中神谷字細田57-2	5
	中神谷ホーム	平中神谷字北鳥沼9-1 シルバークリークⅡ101・102・Ⅰ202	6
	寺内ホーム	平下平窪字寺内242-2 Point 242 B-101・102	4
	中島ホーム	平下平窪字中島町3-8 リバーサイド中島 A-5・A-6・A-7・A-8・B-1・B-3・B-4	4
	高砂ホーム	平中平窪字西高砂5-5 コーポたかさごB-201・B-202	4
	上平ホーム	平上平窪字川原子41-2	5
	赤井ホーム	平赤井字大根内78-5	5
	赤井Ⅱホーム	平赤井字中道98-1 シガハイツ×Ⅰ 103・203	4
	愛谷町ホーム	平字愛谷町3-6-1 コーポ千寿Ⅰ1-A・1-E コーポ千寿Ⅲ102・103・105	5
	鎌田ホーム	平字鎌田町23 ホワイトマンションⅡ201～208	6
	後原ホーム	平中神谷字後原7-1 パークハウスG 102・202	6
	後原Ⅱホーム	平中神谷字後原26-1 グレイスJUN-A 101・201	4
	草野ホーム	平下神谷字出口90 レザンハイツ105・202	4
	曲田ホーム	平下平窪字曲田43 コーポファインA-C、A-F	4
	上荒川ホーム	平上荒川字後沢173-7	4
	下神谷ホーム	平下神谷字御城65-1 グリーンフィールズK☆α 102・202	4
	鳥沼ホーム	平中神谷字北鳥沼36-2 サンハイツK1-1・1-2	4
	東町ホーム	平字東町12-3 ヒル・フィールズ光 101・102・103・105・106	4
	杉内ホーム	平中平窪字杉内27-1 メゾンド南3 103・104・105・203・204	4
もろにホーム	平下平窪字稲荷前11-2 プライベートハウスA棟101・102	5	
童子町ホーム	平字童子町1-7	4	

施設の種別	施設名	所在地	定員
知的障害者福祉ホーム	古館福祉ホーム	平中平窪字古館15-2	10
障害者就業・生活支援センター	いわき障害者就業・生活支援センター	平字堂ノ前2	-
地域活動支援センター	地域活動支援センター スペースけやき	平字作町一丁目4-17	20
	地域活動支援センター てらす	平字旧城跡12-80	15
医療型障害児入所施設 (旧肢体不自由児施設)	福島整肢療護園	平上平窪字古館1-2	60
医療型障がい児入所施設 (旧重症心身障害児施設)	独立行政法人国立病院機構 いわき病院	平豊間字兎渡路291	80
	福島整肢療護園	平上平窪字古館1-2	60
障害児通所支援施設 (児童発達支援)	いわき母子訓練センター	平馬目字馬目崎52	10
	わくわくキッズ	平中神谷字荳菫1-8	10
	第二子どもの家 M・A・Y	平字八幡小路73	10
障害児通所支援施設 (放課後等デイサービス)	自立支援学習センター放課後ディス マイルキッズ平教室	平新川町36-12 シティハウス新川町1階2号室	10
	放課後等デイサービスi-stepジュニア	平字倉前105-13	20
	いわき母子訓練センター	平馬目字馬目崎52	10
	セカンドハウスわくわく	平上神谷字神谷分22-1	20
	第二子どもの家 M・A・Y	平字八幡小路73	10
	放課後等デイサービス事務所 光の家	平上平窪字羽黒40-51	10
障害児通所支援施設 (保育所等訪問支援)	わくわくキッズ	平中神谷字荳菫1-8	-
	エデンの家	平上平窪字古館1-22	-
児童発達支援センター	エデンの家	平上平窪字古館1-22	20
社会福祉センター	社会福祉センター	平字菱川町1-3	-
放課後児童クラブ	あげつち学童保育クラブ	平第一小学校 敷地内	30
	あげつちの丘学童保育クラブ	平第一小学校 敷地内	38
	平二小児童育成クラブ	平第二小学校 余裕教室	50
	くぼんじ学童クラブ	九品寺付属幼稚園 余裕教室	33
	すずかけ第一学童クラブ	平第三小学校 余裕教室	45
	すずかけ第二学童クラブ	平第三小学校 余裕教室	48
	平四小第1児童クラブ	平第四小学校 敷地内	43
	平四小第2児童クラブ	平第四小学校 敷地内	43
	平五小第一児童クラブ	平第五小学校 敷地内	56
	平五小第二児童クラブ	平第五小学校 敷地内	66
	青陽児童育成クラブ	専修学校内 余裕教室	42
	郷ヶ丘児童クラブ	郷ヶ丘小学校 余裕教室	44
	郷ヶ丘のびのび児童クラブ	郷ヶ丘小学校 余裕教室	44
	郷ヶ丘児童クラブ分室	郷ヶ丘小学校 敷地内	25
	中央台児童クラブ	中央台北小学校 余裕教室	74
	中央台南児童クラブ	中央台南小学校 敷地内	56
	中央台東第一児童クラブ	中央台東小学校 敷地内	54
	中央台東第二児童クラブ	中央台東小学校 敷地内	54
	豊間しおかぜ児童クラブ	豊間小学校 敷地内	13
	高久児童クラブ	高久小学校 敷地内	44
	月影児童クラブ	来迎保育園内 余裕教室	70
わんぱくキッズ児童クラブ	はと保育園 併設	40	

平成29年4月1日現在「平成29年度いわき市の保健福祉・子育て支援」より

※放課後児童クラブのみ児童数を記載

8 土地利用・地価

(1) 土地利用

(㎡)

地区・町名	田	畑	宅地	山林	原野	雑種地	その他(鉱泉地、沼池、牧場、ゴルフ場、鉄軌道、非課税)	合計
平地区計	15255421.82	6397892.08	16804556.03	35990895.17	2672493.21	2322291.70	25118280.14	104561830.15
平	78.00	28245.04	5067227.47	92937.10	59269.15	277968.38	1379049.00	6904774.14
平上平窪	530261.96	519902.04	143404.68	1345077.24	648549.00	205791.00	1860144.46	5253130.38
平中平窪	555155.24	191122.68	343924.71	278976.88	37976.43	61841.04	347089.62	1816086.60
平下平窪	234287.56	160095.95	538225.97	712602.91	15335.00	19930.16	0.00	2355474.40
平中塩	305062.65	80298.96	62803.04	451500.64	220405.41	18925.32	334265.32	1473261.34
平四ツ波	74986.81	59761.00	30883.68	930511.20	30096.00	35137.73	388832.76	1550209.18
平幕ノ内	100721.00	17603.00	41745.23	70923.00	5154.00	9102.57	41003.76	286252.56
平鯨岡	136557.33	42743.72	29374.43	70313.65	3297.00	8152.13	99696.13	390134.39
平大室	50406.00	35658.49	15016.94	635993.37	14170.00	5205.00	10894.95	767344.75
平北白土	39416.00	60211.98	305698.54	3268.67	627.00	25807.06	216616.15	651645.40
平南白土	63393.39	78379.97	234466.67	785587.40	71102.91	23670.21	403248.33	1659848.88
平谷川瀬	4350.00	17156.75	330434.47	173093.80	16898.09	59659.92	134682.40	736275.43
平上荒川	158391.18	71532.07	309742.95	2470245.60	90686.91	102375.04	1514333.08	4717306.83
平下荒川	56647.43	26600.08	373359.73	234029.74	357.00	41458.34	588856.27	1321308.59
平中山	99289.91	60248.02	219291.44	395822.73	1683.00	28517.25	241197.36	1046049.71
平小泉	212258.42	54329.19	18095.15	294309.43	7263.80	3478.61	43838.36	633572.96
平吉野谷	29086.00	14475.00	20900.33	164195.86	2030.00	6152.41	167258.62	404098.22
平上高久	618078.65	143322.14	63796.85	792878.00	54664.35	26476.84	1140043.14	2839259.97
平中神谷	468495.63	87952.84	538477.04	392170.95	7504.00	47637.01	310221.40	1852458.87
平塩	314832.00	51740.27	272618.65	3113.49	0.00	17814.27	135389.26	795507.94
平鎌田	169518.14	63719.27	154731.32	245668.03	3218.62	30086.00	261133.95	928075.33
平上神谷	268042.00	33185.51	60249.09	365988.12	34449.00	6836.06	30078.86	798828.64
平上片寄	328890.00	193606.87	82186.49	2174360.05	68467.26	28733.40	534133.66	3410377.73
平下片寄	268006.67	128482.00	48613.23	505486.00	70882.00	9988.01	82166.54	1113624.45
平豊間	330188.49	143355.05	284619.38	3797755.90	149123.34	128103.27	699217.97	5532363.40
平薄磯	19495.00	25196.00	73628.64	439069.89	29371.38	30943.42	384150.18	1001854.51
平沼ノ内	180275.63	189717.41	371127.36	1052982.20	32917.13	74442.17	837521.16	2738983.06
平下高久	1437622.72	555407.00	461360.78	1668413.56	77299.60	91306.65	769079.82	5060490.13
平神谷作	170024.00	83264.72	84603.51	713594.00	3006.36	6746.20	63555.99	1124794.78
平上山口	294298.50	90994.13	44020.46	1951842.89	36019.00	32403.58	204628.66	2654207.22
平下山口	255806.50	127102.27	37453.64	824029.00	26459.00	14768.97	233399.54	1519018.92
平山崎	156158.69	73250.68	76346.98	316726.00	43026.00	12487.00	269225.21	947220.56
平菅波	506339.00	145180.00	87659.60	1435594.75	81980.10	10396.23	502579.02	2769728.70
平荒田目	434681.72	113398.32	87372.14	3605.43	13103.92	7413.97	134567.12	794142.62
平上大越	218632.39	68574.44	62528.97	308128.65	2417.00	3602.63	129337.01	793221.09
平下大越	688780.28	269718.75	152531.42	453923.26	102708.76	28406.02	453156.83	2149225.32
平藤間	570285.00	89628.25	122940.45	248552.00	6184.00	29386.58	407313.53	1474289.81
平泉崎	643416.19	88276.82	285576.94	93416.00	1719.00	28599.52	227957.06	1368961.53
平下神谷	1520122.33	668816.13	991081.64	159060.41	24163.30	99639.82	915743.82	4378627.45
平原高野	160981.50	113214.61	72891.25	7401.00	161.00	16911.03	72081.36	443641.75
平馬目	451306.00	91853.86	60187.55	377881.00	30682.66	4239.84	69720.63	1085871.54
平絹谷	553013.92	168139.42	65932.81	2418747.22	74320.43	12817.33	973725.43	4266696.56
平北神谷	381370.96	192416.00	49465.42	682878.72	27912.00	6844.62	180344.02	1521231.74
平水品	78278.11	60233.00	17877.31	747148.00	16963.00	431.00	40073.87	961004.29
平赤井	1047263.92	772611.38	852910.89	4176693.81	421226.30	272253.34	3386248.73	10929208.37
自由ヶ丘	0.00	0.00	207221.56	14237.58	0.00	31894.20	76790.45	330143.79
郷ヶ丘	0.00	276.00	812937.07	8828.82	689.00	115563.49	403200.40	1341494.78
明治団地	0.00	331.00	314065.45	12222.22	2159.00	16998.09	73412.18	419187.94

地区・町名	田	畑	宅地	山林	原野	雑種地	その他(鉱泉地、沼池、牧場、ゴルフ場、鉄軌道、非課税)	合計
平鶴ヶ井	70869.00	45896.00	12540.39	481908.00	4796.00	2504.30	31788.09	650301.78
中央台	0.00	668.00	1536911.17	11.00	0.00	16562.18	2443018.72	3997171.07
石森	0.00	0.00	196417.15	7190.00	0.00	92121.49	107638.14	403366.78
平成	0.00	0.00	77078.00	0.00	0.00	33761.00	89634.97	200473.97

平成29年8月現在 平成29年度市資産税課資料より

※合計面積は地域の実際の面積には一致しない。

(2) 地価

所在地	(円/㎡)				
	'13 (H25)	'14 (H26)	'15 (H27)	'16 (H28)	'17 (H29)
石森二丁目14-8	30,000	33,000	36,500	39,500	42,000
郷ヶ丘三丁目6-10 (*)	42,500	46,300	51,500	57,000	61,000
自由ヶ丘47-2外 (*)	32,700	-	-	42,300	44,900
平赤井字笹目田10-3外 (*)	29,000	30,100	33,000	35,500	37,700
平赤井字田中2-5 (*)	32,000	33,200	35,400	37,800	39,800
平字三丁目28 (*)	144,000	145,000	149,000	152,000	155,000
平字愛谷町二丁目4-6 (*)	53,500	57,300	62,500	68,500	71,800
平字紺屋町8-1	54,500	57,500	60,000	62,000	64,000
平字小太郎町2-6	83,000	86,000	89,000	91,500	94,000
平字胡摩沢7-3 (*)	40,600	42,100	44,900	47,900	50,100
平字作町三丁目1-16	61,000	68,000	73,500	77,000	78,500
平字作町三丁目1-16 (*)	59,800	64,500	70,300	75,500	77,500
平字七軒町28-2	36,000	38,300	42,000	44,500	47,000
平字正内町90 (*)	56,800	58,300	61,300	63,800	65,300
平字杉平21-32 (*)	46,200	48,100	52,200	53,800	55,300
平字鷹匠町10-1 (*)	46,800	48,700	52,800	55,500	56,900
平字童子町4-10	70,500	75,000	77,500	79,500	80,800
平字童子町4-10 (*)	68,100	71,600	76,000	79,000	80,200
平字二丁目28-1外	80,000	83,000	86,000	87,500	88,500
平字八幡小路58-4	45,400	49,000	53,000	55,000	57,000
平字紅葉町40-10 (*)	48,400	50,300	54,400	57,600	59,600
平泉崎字前原25-2 (*)	31,100	32,100	34,600	37,300	39,500
平鎌田字岸25-3 (*)	37,300	38,300	-	-	-
平上荒川字桜町50-3内	37,500	42,000	46,000	48,200	50,000
平上荒川字砂屋戸117-4 (*)	37,400	38,800	41,500	44,000	46,000
平上平窪字原田20-8 (*)	15,600	15,600	15,900	16,200	16,200
平鯨岡字林下1-3 (*)	21,000	21,100	21,400	21,900	22,100
平塩字中島8-7 (*)	-	-	39,500	43,300	45,900
平塩字古川15-1外	37,900	38,300	39,200	39,500	40,000
平北白土字中島25-4	36,300	39,300	42,500	44,500	46,500
平下荒川字久世原37-32外	40,000	46,000	51,000	54,000	56,500
平下荒川字砂田55外	-	15,500	17,000	17,700	18,000
平下荒川字砂田107 (*)	12,600	-	-	-	-
平下神谷字宿129-3 (*)	38,300	38,800	39,700	40,800	41,600
平下神谷字馬場塚53-1外	14,500	14,500	14,600	14,600	14,600
平下高久字川和久55-1外 (*)	13,700	13,700	13,800	13,900	13,900
平下平窪三丁目4-5	-	44,000	49,500	54,000	57,000
平下平窪三丁目4-5 (*)	39,300	41,300	46,300	52,300	55,900
平下平窪字六角45-33 (*)	42,100	42,200	43,900	45,900	47,600
平中神谷字石脇66-2 (*)	15,300	-	-	-	-
平中神谷字北出口33-1	33,000	36,500	41,000	44,000	46,600

所在地	'13 (H25)	'14 (H26)	'15 (H27)	'16 (H28)	'17 (H29)
平中神谷前河原町8-16 (*)	31,100	32,400	35,700	39,100	41,400
平中平窪西高砂3-8	38,400	42,200	47,500	51,800	54,700
平中山字柳町22-12 (*)	31,600	32,600	35,400	38,300	40,500
平沼ノ内字新街21-1	20,000	21,000	22,300	23,500	24,500
平沼ノ内諏訪原二丁目11-6 (*)	28,000	27,600	27,900	29,400	30,900
平南白土二丁目11-13外 (*)	48,300	51,000	55,300	60,000	62,800
平谷川瀬字三十九町7-1外 (*)	-	-	-	-	86,500
平谷川瀬字三十九町85-2外 (*)	54,900	57,900	62,500	66,100	68,700
平六丁目3-12内 (*)	59,900	60,800	64,300	67,300	68,700
中央台飯野一丁目23-12 (*)	45,200	50,000	56,000	62,300	67,000
中央台飯野一丁目23-12	-	53,000	59,500	65,500	69,000
中央台鹿島一丁目5-3 (*)	43,900	49,000	55,500	62,300	66,400
中央台鹿島一丁目5-3	-	52,000	59,000	65,000	68,000
中央台高久一丁目17-12 (*)	-	-	-	-	53,500
明治団地17-22	30,000	33,700	38,000	41,000	43,500
若葉台一丁目19-16 (*)	-	-	-	-	41,300

(*)は、各年1月1日現在の地価公示 国土交通省土地・水資源局地価調査課

無印は、各年7月1日現在の基準地価 福島県企画調整部土地・水調整課

9 交通

(1) 自動車交通量

(台)							
路線名	観測地地点名	平成22年	平成27年	路線名	観測地地点名	平成22年	平成27年
一般国道399号	平字大町	11,904	12,896	甲塚古墳線	平北白土字木ノ下	6,116	6,419
小名浜四倉線	平豊間 字番下作地内	6,272	6,390	下高久谷川瀬線	平中山字小山	7,158	8,413
小名浜平線	平作町一丁目	21,565	12,309	小川赤井平線	平赤井字笹田目	6,154	6,341
〃	平南白土字八ツ坂	21,565	21,756	高久鹿島線	平上高久字神下	4,750	6,132
いわき浪江線	平馬目字火ノ宮	6,215	8,382	豊間四倉線	平下大越字南横手	3,834	3,012
赤井停車場線	平赤井字塚ノ町	3,206	3,008				

全国道路・街路交通情勢調査(道路交通センサス)より
 自動車交通量調査: 上り下り交通量の合計12時間調査(午前7時~午後7時)
 [調査日 平成22年: 9~11月の平日中、平成27年: 10月の平日中]

(2) 駅乗車人員

(1日平均、単位: 人)							
	'85 (S60)	'90 (H2)	'95 (H7)	'00 (H12)	'05 (H17)	'10 (H22)	'15 (H27)
J Rいわき駅	9,721	10,203	9,682	8,035	7,031	6,004	6,142
J R草野駅	677	655	778	584	467	424	422
J R赤井駅	-	104	123	146	-	-	-

「いわき市統計書」より

*昭和60年から63年まで赤井駅の適格なデータなし

*平成18年度から無人駅(赤井)の公表なし

10 地域づくり団体

団体名／代表名	所在地（住所）	活動目的・内容	会員数
たいらまちづくり株式会社 ／山崎 建見	平字田町1-2	<ul style="list-style-type: none"> ・ 中心市街地の整備改善及び活性化に関する事業を行う者への情報提供・相談・その他の支援 ・ 中心市街地の整備改善及び活性化に関する調査、研究、計画及びコンサルタント業務 等 	取締役 3名 監査役 1名
中央台みらい会議 ／清水 久弘	中央台飯野 2 丁目33-6	<ul style="list-style-type: none"> ・ 賑わいと活気あふれるまちづくりの推進を図る活動 ・ 少子高齢化に関わる活動 ・ 環境の保全を図る活動 等 	個人会員 30人 団体会員 18団体 賛助会員 5団体

11 地域資源

(1) 自然

山

関伽井嶽(605.1m) 石森山(224.8m) 絹谷富士(218.2m)

川・海岸

夏井川(67,087m) 新川(24,700m) 滑津川(10,145m) 二見ヶ浦(伊勢二見ヶ浦に似ていることから名称がついた) 新舞子海岸 沼之内・豊間海岸(鳴き砂)

植物・花

- ・ 県天然記念物：シイノキ群(上平窪) カリン(石森)
- ・ 市保存樹木：カヤ(中塩・熊野神社) スダジイ(上平窪字御殿、中平窪字二堂田) クスノキ(小泉・瑞光寺、山崎・専称寺、塩・熊野神社) ムクロジ(下高久・八剣神社) ヒイラギ(下神谷・花園神社、幕ノ内・朝日観音、揚土・子鋏倉神社) クロマツ(原高野・天照皇大神社) ケヤキ(平字九品寺町・九品寺) イチヨウ(塩・福一満虚空蔵尊) スギ(下平窪・諏訪神社、上荒川字大沢) シダレザクラ(上神谷・住善寺、大室・大運寺)
- ・ 市保存樹林：シイ・カシ林(下神谷・花園神社、平字六間門) シイ林(豊間・八幡神社、平字旧城跡) アカマツ林(平鎌田・五霊神社) スダジイ林(下平窪・安養寺、上荒川・医王寺)
- ・ その他の樹木・樹林等：サカキ林(赤井字大倉) スダジイ群(八幡小路・飯野八幡宮) スダジイ林(下神谷・愛宕花園神社、薄磯・安波神社、豊間・船場山、豊間・八幡神社、豊間・浄應寺) シイ・カシ林(下山口字内田) トベラ・タブノキ林(塩屋崎) 桜(松ヶ岡公園) 滝桜(南白土・増福寺) クスノキ(夏井小学校) 桜並木(磐城桜ヶ丘高前) シキシマツツジ(松ヶ岡公園) あやめ 花菖蒲(小泉・瑞光寺) 花菖蒲(北白土) カタクリ(絹谷字恩作) エビネラン(水品)

動物

夏井川白鳥の飛来地(中平窪、赤井、中神谷) ホオジロ メジロ ヤマガラ ウグイス カケス ヤマドリ キビタキ(石森山・野鳥の森) ウグイ(夏井川水系、滑津川) フナ(藤間沼) ウナギ(弁天沼) サケ(夏井川)

(2) 施設

温泉・鉱泉

さわの湯鉱泉(冷鉱泉) 吉野谷鉱泉(アルカリ性単純炭酸泉) 新舞子温泉 くじらの湯(いわき藤間温泉)

海水浴場

合磯海水浴場(休止中) 豊間海水浴場(休止中) 薄磯海水浴場 新舞子ビーチ(休止中)

ゴルフ場

塩屋崎カントリークラブ(27ホール)

公園・植物園

新舞子浜公園(遊歩道) 松ヶ岡公園 フラワーセンター(自然遊歩道、温室) 県立いわき公園(フラワーガーデン)

観光・文化施設

塩屋崎灯台 美空ひばり歌碑及び遺影碑 市立美術館 文化センター 総合図書館 いわき芸術文化交流館アリオス いわきPIT 平第二小学校マナビィ館 観光いちご園 梨園

スポーツ・レクリエーション施設

上荒川公園(総合体育館、いわき陸上競技場、平野球場、いわき弓道場、いわき市民プール、平庭球場) 平体育館 平市民運動場 市営いわき平競輪場 いわき新舞子ヘルスポール いわき簡易保険保養センター(テニス)

遺跡、史跡、街並み

下山口貝塚(縄文土器、下山口) 五反田A遺跡(縄文土器・陶磁器、上平窪) 大谷遺跡(須恵器・陶磁器・瓦、中平窪) 愛谷遺跡(縄文土器・弥生土器・土偶、赤井) 薄磯貝塚(縄文土器・弥生土器・骨角器・貝類、薄磯) 弘源寺貝塚(縄文土器・自然遺体・骨角器、鎌田) 中里遺跡(土師器、原高野) 内宿遺跡(土師器・鉄製品、下神谷) 小茶円遺跡(弥生土器・土師器・須恵器、山崎) 龍門寺遺跡(縄文土器、弥生土器、下荒川) 横山古墳群A(埴輪、上平窪) 竹ノ下古墳(南白土) 甲塚古墳(菅波) 砂畑遺跡(埴輪・青銅製飾帯金具、菅波)

荒田目条里制跡(土師器・須恵器・刀子の柄、荒田目) 中田装飾横穴墓(装身具・馬具・武器・武具、沼ノ内) 八幡横穴墓群(馬具・武器・武器・須恵器、下高久) 白穴横穴墓群(神谷作) 牛転古墳群(埴輪・直刀・帯金具、下高久) 神谷作古墳群(埴輪) 根岸遺跡(須恵器、下大越) 夏井廃寺跡(下大越) 植田郷遺跡(土師器、上高久) 片寄貝塚(縄文土器・石器、下片寄) 高月館跡(中世、平字高月) 荒川館跡(土師器、上荒川) 中山館跡(中世、中山) 白土城跡(中世、北白土) 高久古館跡(中世、下高久) 平城跡(石垣・堀跡、旧城跡) 天田愚庵の庵(松ヶ岡公園) 商家と蔵(平市街地)

(3) ひと・もの

伝統芸能

飯野八幡宮流鎗馬(県重要無形民俗文化財)

工芸品

いわき武者絵額(石川幸男) いわき絵のぼり(高橋晃平) いわき万祝衣((名)呉服処根本) 誠型伝統こけし(佐藤誠孝) じゃんがら和紙人形(馬目美喜子) 張子天狗・虎だるま(村山シヅエ)

特産品

いわきねぎ(夏井川流域・草野) いわきイチゴ(夏井) トマト(草野) いわき梨・幸水 豊水(赤井、平窪) いちじく(平窪、草野、夏井) シクラメン いわきあられ 六段最中 石炭飴 じゃんがら 玄米味噌 とっくり芋 うに貝焼き 本目抜本粕漬 スモークかま いわき浜三味 ねじりかまぼこ あわび風いそ焼 干しヤナギ

※参考資料

いわき市の農林水産業(いわき市農林水産部)、EQUAL(いわき地域環境科学会誌)、新しいいわきの歴史(いわき地域学会)、いわき百景(いわき市)、いわきの人物誌(いわき地域学会)、いわき浪漫紀行(いわき市)、いわきの淡水魚(いわき地域学会)、いわき市保存樹木・樹林ガイド(いわき市公園緑地観光公社)

祭り、行事、イベント、暮らし

- 1月：市神様のダルマ市(二町目商店街) 沼之内愛宕神社水祝儀
- 2月：専称寺の観梅
- 4月：桜まつり(松ヶ岡公園)
- 5月：沼之内弁財天祭礼、大和舞(大國魂神社)
- 7月：海水浴場海開き
- 8月：平七夕まつり、いわきおどり大会(いわき駅前大通り)、じゃんがら念仏踊り(各地)、平第18区流灯慰霊祭(夏井川河畔)、赤井岳薬師祭、赤井諏訪神社の山外舞
- 9月：飯野八幡宮流鎗馬

著名人

猪苗代兼載(連歌師、1452-1510年) 沢村勘兵衛勝為(小川江筋開削者、生年不詳-1655年) 内藤忠興(平藩主、1592-1674年) 今村仁兵衛(和算家・平藩家臣、生年不詳-1668年) 内藤露沾(俳人、1655-1734年) 久保木貞右衛門貞幸(名主・救民、藤間村、1785-1869年) 鍋田三善(平藩学者、1778-1858年) 室桜関(平藩儒学者・教育者、1818-1885年) 安藤信正(平藩主・老中、1819-1871年) 原坦山(仏教学者、1819-1892年) 遠藤致(政治家・実業家、赤井日渡生れ、1834-1901年) 大須賀筠軒(漢詩人、1841-1912年) 川嶋至善(教育者・政治家、1850-1917年) 天田愚庵(歌人、平城下生れ、1854-1904年) 酒井国三郎(医師・文化人、中神谷生れ、1868-1938年) 仁井田益太郎(法律学者、平生れ 1868-1945年) 高木誠一(篤農家・民俗研究家、1887-1955年) 大河内一郎(医師・社会福祉家、1905-1985年) 中野大次郎(詩人、平町生れ、1908-1934年) 鈴木伝明(俳優、故人) 塩まさる(歌手、1908-2003年) 江尻全機(工学博士・第30次南極観測越冬隊長)