

# I 地形・歴史 Topography & History

## 1 地形等

市の最南端部に位置し、南部を茨城県に、東を太平洋に面して気候温暖な所である。

東白川郡鮫川村より発した鮫川が地区中央を南東に流れて太平洋に注ぎ、南部を東流する蛭田川と広い沖積地をつくっている

植田・錦・勿来・川部・山田の5地域から成り立ち、平坦な土地の条件を生かして、商工業が盛んで、市南部の拠点を目指して、まちづくりが進められている。

## 2 歴史

古代から、この地に人々が生活していたことは、縄文時代の郡貝塚(窪田)や錦町の金冠塚古墳などの遺跡で証明される。奈良時代、律令政治が行われるようになると、地方には、郡の役所である郡衙を設けたが、鮫川流域には菊田郡が置かれ、この菊田郡衙と考えられる遺跡が、勿来町窪田の沖積低地を臨む台地の東端にある(郡遺跡)。

戦国時代以前は、この地域を領有していた諸豪族の居城や館が築かれたが、文明15年(1484)岩城氏が本拠を飯野平城に移した頃には、これらの諸領主は岩城氏の体制下に置かれた。

徳川時代の初期は鳥居氏の領地となり、元和8年(1622)磐城平藩主の女婿・土方氏により窪田藩(2万石)が成立した。貞享元年(1684)三代62年で除封廃藩となり、領地は幕府の直轄地となり陣屋が窪田村に置かれたが、享保13年(1727)棚倉藩領になる。また磐城平藩の陣屋が植田村に置かれ、或いは浜街道の宿駅が関田村に設けられた。

明治22年市町村施行を契機として、各種官公署が相次いで設けられた。明治初期にはすでに沼部・山田・三沢で炭鉱が稼業していたが、明治30年日本鉄道磐城線(現常磐線)が開通し、地区内に勿来・植田の両駅が設けられると、石炭採掘事業が盛んになり商工業も逐次発展を見るに至った。しかし、石油を原燃料とするエネルギー革命は、石炭産業の斜陽化へとつながり、昭和41年大日本炭鉱勿来砒の閉山により産炭地の幕を閉じた。

地区の化学工業は、昭和10年(1935)に昭和人絹(株)錦工場が誘致されたのが始まりで、昭和14年に呉羽紡績に合併、昭和19年に呉羽化学工業(株)(現株クレハいわき工場)と改称されたが、傍系の諸工業の設立もなされ、地域既成産業が向上発展した。

(参考文献:「いわき市史」、「新しいいわきの歴史」)

※行政区域の変遷

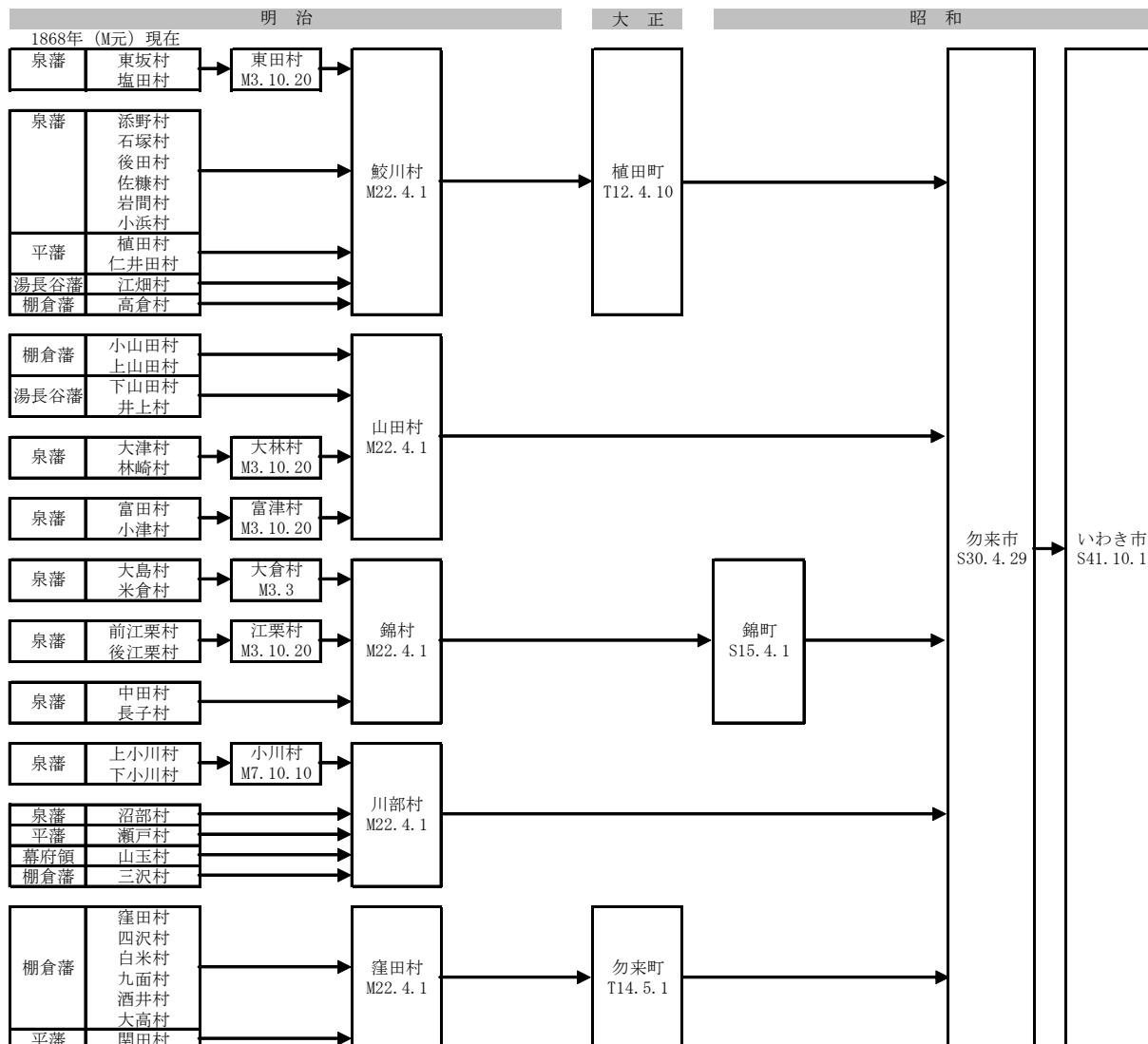

【昭和 32 年 (1957 年) 当時の勿来市民のくらし】

|     |             |      |                  |
|-----|-------------|------|------------------|
| テレビ | 130 世帯に 1 台 | 電話   | 10.1 世帯に 1 台     |
| 自転車 | 1 世帯に 1 台   | タバコ  | 1 人 1 日にしんせい 8 本 |
| 婚姻  | 1 日 1.6 組   | 出生   | 1 日 2.2 人        |
| 死亡  | 1 日 1 人     | 新築家屋 | 1 日一軒            |

※ 昭和 30 年 (10 月 1 日現在) 世帯数 9,746 世帯、人口 50,187 人

「勿来市勢要覧(昭和 32 年版)」より

## II 統計 Statistics

### 人口・産業等

|   |   |
|---|---|
| <p>人口・世帯 : 49,713 人、19,156 世帯<br/>(平成27年10月1日現在)</p> <p>年齢別人口 : 0~14歳人口 5,976人 (12.0%)<br/>15~64歳人口 28,332人 (57.0%)<br/>65歳以上人口 14,893人 (30.0%)<br/>(平成27年国勢調査)</p> <p>産業別人口 : 第1次産業 690人 (3.1%)<br/>第2次産業 8,287人 (36.8%)<br/>第3次産業 13,552人 (60.2%)<br/>(平成22年国勢調査)</p> | <p>農業 : 戸数 993、自給的農家数 353、<br/>販売農家数 640(専業157戸、兼業483戸)<br/>(平成27年2月1日現在)</p> <p>漁業 : 漁業経営体数40、漁業就労者74人(平成20年)<br/>漁獲高 0 t、0 円 (平成25年)</p> <p>工業 : 従業者数 2,913 人、事業所数 71 事業所、<br/>製造品出荷額等 13,782,832 万円(平成26年)</p> <p>商業 : 卸売業<br/>事業所数 83事業所、従業者数 591 人、<br/>年間商品販売額 7,549,605 万円<br/>小売業<br/>事業所数 383事業所、従業者数 45,150 人、<br/>年間商品販売額 4,533,455 万円<br/>(平成26年)</p> |
|---|---|

### 1 人口・世帯数

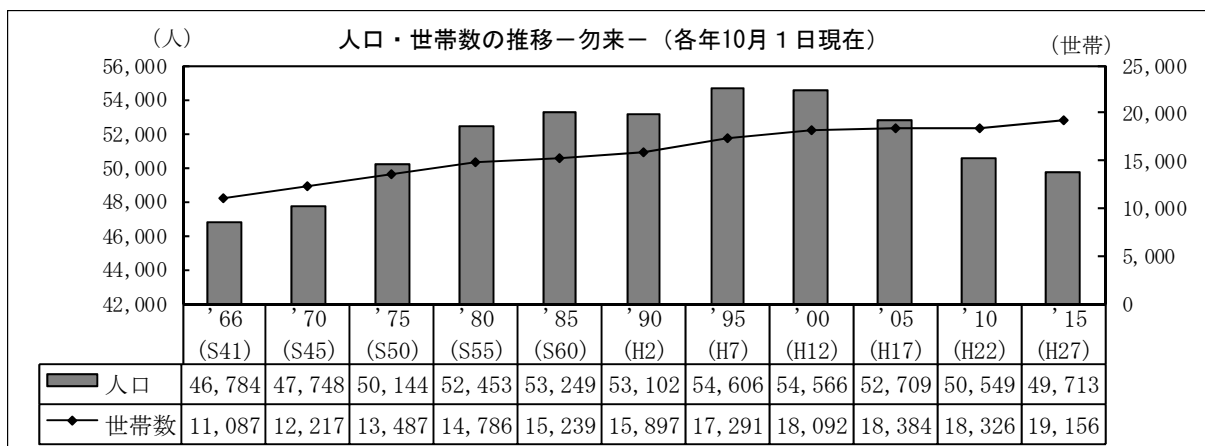

「いわき市の人口」より

※表中の人口には年齢不詳も含む

#### 【いわき市に占める勿来地区の人口の割合】

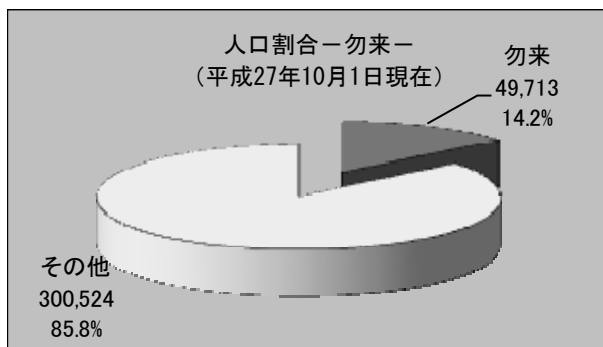

## 2 町名別人口・世帯数

| 地区・町名   |     | '95 (H7) | '00 (H12) | '05 (H17) | '10 (H22) | '15 (H27) | 伸率'15/'95 |
|---------|-----|----------|-----------|-----------|-----------|-----------|-----------|
| 勿来地区計   | 世帯数 | 17,291   | 18,092    | 18,384    | 18,326    | 19,156    | 0.11      |
|         | 人口  | 54,606   | 54,566    | 52,709    | 50,549    | 49,713    | ▲ 0.09    |
| 植田町     | 世帯数 | 2,087    | 2,026     | 2,116     | 2,029     | 2,109     | 0.01      |
|         | 人口  | 5,870    | 5,464     | 5,401     | 4,999     | 4,947     | ▲ 0.16    |
| 後田町     | 世帯数 | 164      | 163       | 165       | 173       | 189       | 0.15      |
|         | 人口  | 491      | 442       | 431       | 436       | 494       | 0.01      |
| 仁井田町    | 世帯数 | 197      | 208       | 207       | 209       | 187       | ▲ 0.05    |
|         | 人口  | 642      | 632       | 614       | 595       | 535       | ▲ 0.17    |
| 高倉町     | 世帯数 | 60       | 58        | 62        | 66        | 59        | ▲ 0.02    |
|         | 人口  | 229      | 204       | 207       | 213       | 181       | ▲ 0.21    |
| 江畑町     | 世帯数 | 229      | 221       | 213       | 217       | 189       | ▲ 0.17    |
|         | 人口  | 828      | 750       | 676       | 647       | 545       | ▲ 0.34    |
| 添野町     | 世帯数 | 40       | 43        | 48        | 54        | 51        | 0.28      |
|         | 人口  | 194      | 186       | 180       | 172       | 157       | ▲ 0.19    |
| 石塚町     | 世帯数 | 130      | 128       | 143       | 134       | 141       | 0.08      |
|         | 人口  | 394      | 360       | 372       | 338       | 364       | ▲ 0.08    |
| 東田町     | 世帯数 | 804      | 904       | 934       | 948       | 1,013     | 0.26      |
|         | 人口  | 2,403    | 2,588     | 2,647     | 2,592     | 2,473     | 0.03      |
| 佐糠町     | 世帯数 | 675      | 941       | 1,067     | 1,064     | 1,117     | 0.65      |
|         | 人口  | 1,934    | 2,598     | 2,908     | 2,835     | 2,828     | 0.46      |
| 岩間町     | 世帯数 | 188      | 198       | 203       | 204       | 123       | ▲ 0.35    |
|         | 人口  | 589      | 588       | 562       | 547       | 286       | ▲ 0.51    |
| 小浜町     | 世帯数 | 260      | 265       | 276       | 288       | 249       | ▲ 0.04    |
|         | 人口  | 971      | 931       | 893       | 972       | 789       | ▲ 0.19    |
| 錦町      | 世帯数 | 4,075    | 4,041     | 3,839     | 3,812     | 4,191     | 0.03      |
|         | 人口  | 12,478   | 11,817    | 10,700    | 10,301    | 10,537    | ▲ 0.16    |
| 勿来町     | 世帯数 | 4,707    | 4,883     | 4,955     | 4,896     | 5,035     | 0.07      |
|         | 人口  | 15,215   | 15,144    | 14,487    | 13,774    | 13,474    | ▲ 0.11    |
| (勿来町窪田) | 世帯数 | 1,547    | 1,631     | 1,585     | 1,590     | 1,660     | 0.07      |
|         | 人口  | 4,947    | 4,298     | 4,552     | 4,391     | 4,394     | ▲ 0.11    |
| (勿来町四沢) | 世帯数 | 538      | 572       | 596       | 584       | 589       | 0.09      |
|         | 人口  | 1,703    | 1,755     | 1,698     | 1,587     | 1,535     | ▲ 0.10    |
| (勿来町関田) | 世帯数 | 853      | 869       | 931       | 917       | 610       | ▲ 0.28    |
|         | 人口  | 2,616    | 2,597     | 2,571     | 2,518     | 1,481     | ▲ 0.43    |
| (勿来町九面) | 世帯数 | 112      | 109       | 107       | 100       | 110       | ▲ 0.02    |
|         | 人口  | 366      | 338       | 322       | 278       | 278       | ▲ 0.24    |
| (勿来町大高) | 世帯数 | 373      | 389       | 400       | 407       | 403       | 0.08      |
|         | 人口  | 1,304    | 1,284     | 1,211     | 1,192     | 1,110     | ▲ 0.15    |
| (勿来町酒井) | 世帯数 | 773      | 783       | 819       | 781       | 805       | 0.04      |
|         | 人口  | 2,494    | 2,406     | 2,414     | 2,187     | 2,146     | ▲ 0.14    |
| (勿来町白米) | 世帯数 | 511      | 530       | 517       | 517       | 520       | 0.02      |
|         | 人口  | 1,785    | 1,836     | 1,719     | 1,621     | 1,586     | ▲ 0.11    |
| 川部町     | 世帯数 | 346      | 339       | 347       | 315       | 298       | ▲ 0.14    |
|         | 人口  | 1,181    | 1,106     | 1,040     | 901       | 826       | ▲ 0.30    |
| 沼部町     | 世帯数 | 150      | 141       | 141       | 142       | 137       | ▲ 0.09    |
|         | 人口  | 539      | 499       | 478       | 457       | 389       | ▲ 0.28    |
| 三沢町     | 世帯数 | 145      | 134       | 125       | 130       | 121       | ▲ 0.17    |
|         | 人口  | 449      | 411       | 380       | 345       | 296       | ▲ 0.34    |
| 山玉町     | 世帯数 | 69       | 69        | 64        | 80        | 75        | 0.09      |
|         | 人口  | 268      | 243       | 213       | 224       | 202       | ▲ 0.25    |

| 地区・町名 |     | '95 (H7) | '00 (H12) | '05 (H17) | '10 (H22) | '15 (H27) | 伸率'15/'95 |
|-------|-----|----------|-----------|-----------|-----------|-----------|-----------|
| 瀬戸町   | 世帯数 | 68       | 63        | 58        | 63        | 63        | ▲ 0.07    |
|       | 人口  | 251      | 242       | 227       | 216       | 207       | ▲ 0.18    |
| 富津町   | 世帯数 | 40       | 42        | 41        | 40        | 40        | 0.00      |
|       | 人口  | 190      | 175       | 182       | 157       | 140       | ▲ 0.26    |
| 山田町   | 世帯数 | 1,007    | 1,076     | 1,091     | 1,119     | 1,118     | 0.11      |
|       | 人口  | 3,714    | 3,759     | 3,571     | 3,465     | 3,262     | ▲ 0.12    |
| 金山町   | 世帯数 | 868      | 914       | 982       | 997       | 1,057     | 0.22      |
|       | 人口  | 2,749    | 2,805     | 2,895     | 2,786     | 2,892     | 0.05      |
| 中岡町   | 世帯数 | 811      | 891       | 923       | 941       | 1,016     | 0.25      |
|       | 人口  | 2,464    | 2,469     | 2,402     | 2,356     | 2,354     | ▲ 0.04    |
| 南台    | 世帯数 | 171      | 344       | 384       | 405       | 578       | 2.38      |
|       | 人口  | 563      | 1,153     | 1,243     | 1,221     | 1,535     | 1.73      |

「いわき市の人口」国勢調査報告より

- 1) 金山町は、昭和 47 年、岩間町、小浜町から分離。
- 2) 中岡町は、昭和 51 年、植田町、仁井田町、錦町から分離。
- 3) 南台は、平成 3 年～平成 7 年、山田町から分離

### 3 年齢別人口

| 勿来    | '70 (S45) | '80 (S55) | '90 (H2) | '00 (H12) | '10 (H22) | '15 (H27) |
|-------|-----------|-----------|----------|-----------|-----------|-----------|
| 総数    | 47,748    | 52,453    | 53,102   | 54,566    | 50,549    | 49,713    |
| 0-4   | 4,202     | 3,957     | 3,006    | 2,778     | 1,929     | 1,720     |
| 5-9   | 4,185     | 4,731     | 3,395    | 2,888     | 2,354     | 1,895     |
| 10-14 | 4,192     | 4,451     | 4,027    | 3,213     | 2,688     | 2,361     |
| 15-19 | 4,372     | 3,619     | 4,133    | 3,035     | 2,456     | 2,391     |
| 20-24 | 3,544     | 2,615     | 2,845    | 2,918     | 1,940     | 1,887     |
| 25-29 | 3,756     | 3,915     | 3,039    | 3,679     | 2,294     | 2,158     |
| 30-34 | 3,738     | 4,273     | 3,125    | 3,280     | 2,865     | 2,365     |
| 35-39 | 3,678     | 4,058     | 3,953    | 3,249     | 3,310     | 2,915     |
| 40-44 | 3,418     | 3,938     | 4,238    | 3,302     | 3,114     | 3,347     |
| 45-49 | 2,839     | 3,574     | 3,917    | 4,035     | 3,074     | 3,039     |
| 50-54 | 2,456     | 3,304     | 3,697    | 4,274     | 3,137     | 3,152     |
| 55-59 | 2,287     | 2,796     | 3,364    | 3,894     | 3,885     | 3,193     |
| 60-64 | 1,851     | 2,300     | 3,091    | 3,612     | 4,036     | 3,885     |
| 65-69 | 1,354     | 1,971     | 2,528    | 3,178     | 3,612     | 3,969     |
| 70-74 | 895       | 1,438     | 1,986    | 2,743     | 3,226     | 3,430     |
| 75-79 | 579       | 875       | 1,483    | 2,074     | 2,635     | 2,950     |
| 80-84 | 289       | 449       | 842      | 1,331     | 2,047     | 2,238     |
| 85歳以上 | 111       | 189       | 433      | 1,076     | 1,911     | 2,306     |
| 不詳    |           |           |          | 7         | 36        | 512       |

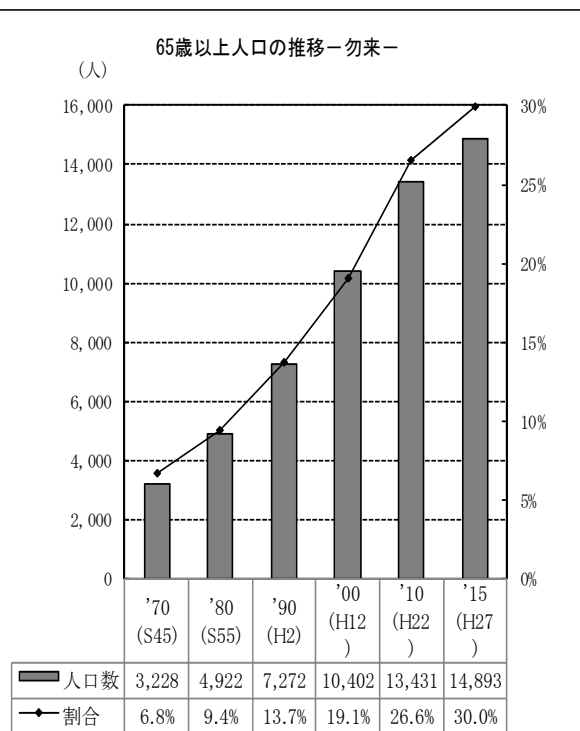

各年国勢調査より

## 4 労働力人口

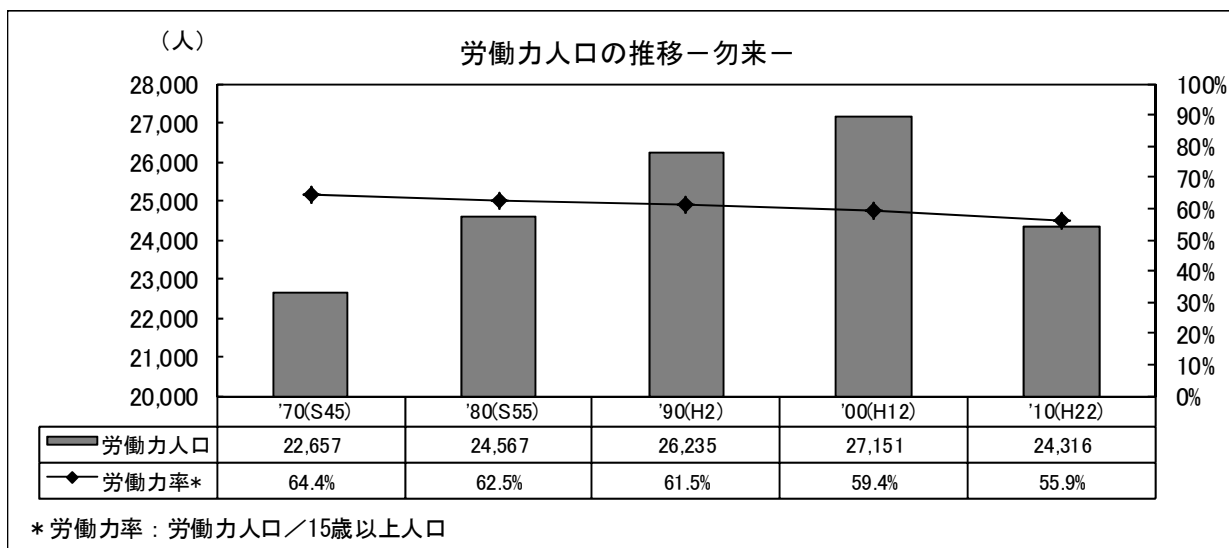

「いわき市統計書」より

## 5 産業別人口

| 勿来 (単位：人)             | '80(S55) | '90(H2) | '00(H12) | '10(H22) |
|-----------------------|----------|---------|----------|----------|
| 第1次産業                 | 1,917    | 1,258   | 999      | 690      |
| 第2次産業                 | 11,022   | 12,495  | 11,121   | 8,287    |
| 第3次産業                 | 10,867   | 11,630  | 13,315   | 13,552   |
| 農業・林業                 | 1,721    | 1,121   | 901      | 618      |
| 漁業                    | 196      | 137     | 98       | 72       |
| 鉱業・採石業・砂利採取業          | 85       | 42      | 52       | 17       |
| 建設業                   | 3,692    | 3,889   | 4,134    | 2,904    |
| 製造業                   | 7,245    | 8,564   | 6,935    | 5,366    |
| 電気、ガス、熱供給、水道業         | 685      | 301     | 359      | 234      |
| 情報通信業                 | …        | …       | …        | 153      |
| 運輸業・郵便業               | …        | …       | …        | 1,133    |
| 卸売業・小売業               | 3,976    | 4,313   | 4,532    | 3,011    |
| 金融業・保険業               | 396      | 489     | 461      | 359      |
| 不動産業・物品賃貸業            | 45       | 91      | 195      | 190      |
| 学術研究、専門・技術サービス業       | …        | …       | …        | 553      |
| 宿泊業・飲食サービス業           | …        | …       | …        | 1,131    |
| 生活関連サービス業・娯楽業         | …        | …       | …        | 1,053    |
| 教育・学習支援業              | …        | …       | …        | 815      |
| 医療・福祉                 | …        | …       | …        | 2,381    |
| 複合サービス事業              | …        | …       | …        | 124      |
| サービス業<br>(他に分類されないもの) | 4,031    | 4,887   | 6,107    | 1,198    |
| 公務<br>(他に分類されるものを除く)  | 502      | 351     | 365      | 314      |
| 分類不能の産業               | -        | 7       | 67       | 903      |
| 計                     | 23,806   | 25,390  | 25,502   | 22,529   |

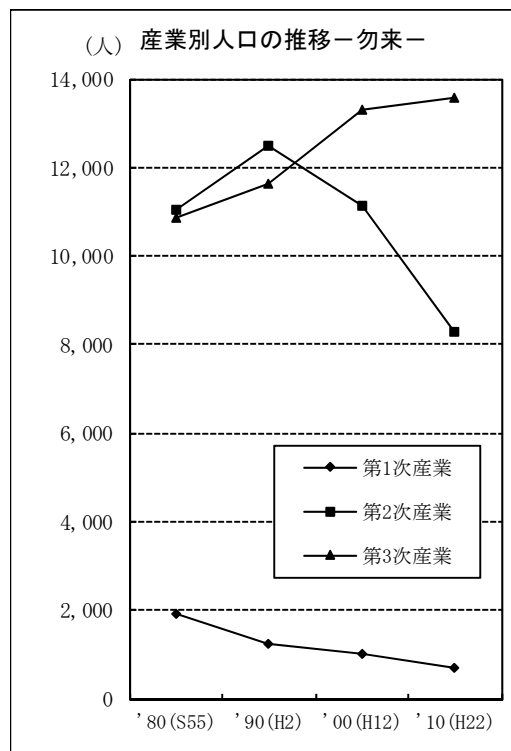

「いわき市統計書」、平成 22 年国勢調査より

## 6 農業

### (1) 農家数

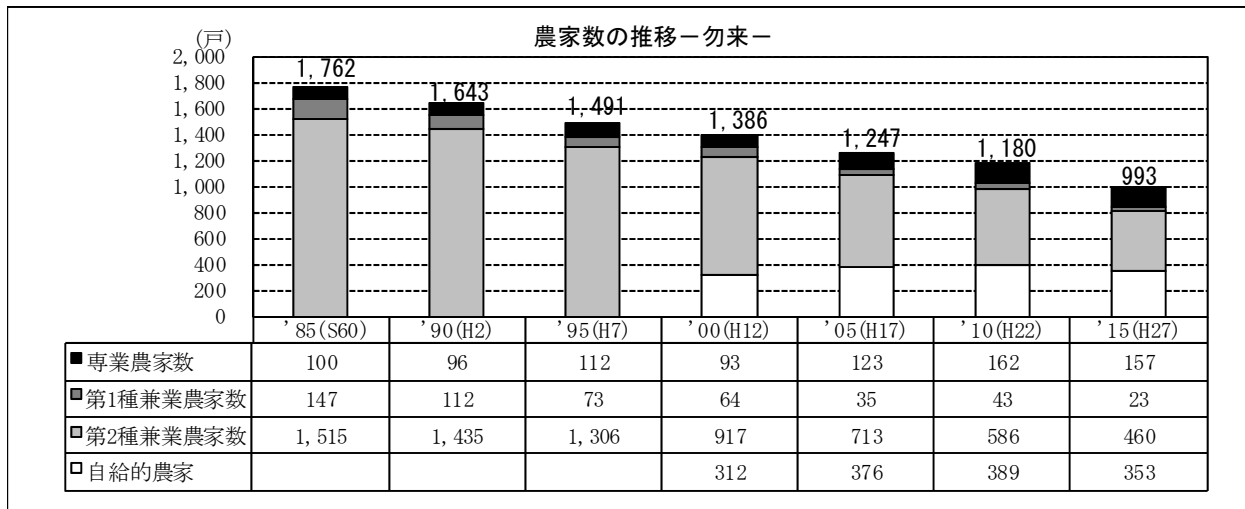

「いわき市の農業」より

### (2) 農地面積

| 勿来  |                 | '85(S60) | '90(H2) | '95(H7) | '00(H12) | '05(H17) | '10(H22) | '15(H27) |
|-----|-----------------|----------|---------|---------|----------|----------|----------|----------|
| 田   | 農家数(戸)(経営体)     | 1,703    | 1,576   | 1,426   | 1,328    | 866      | 782      | 631      |
|     | 面積(a)           | 104,984  | 96,156  | 91,644  | 87,225   | 67,964   | 65,133   | 59,402   |
|     | うち作付けしなかった面積(a) | 11,703   | 12,800  | 8,208   | ...      | 2,621    | 4,240    | 4,044    |
| 畑   | 農家数(戸)(経営体)     | 1,479    | 1,270   | 1,165   | 1,020    | 629      | 586      | 406      |
|     | 面積(a)           | 28,057   | 22,890  | 19,061  | 16,937   | 11,226   | 11,244   | 8,372    |
|     | うち作付けしなかった面積(a) | 4,477    | 4,478   | 3,399   | ...      | 1,761    | 2,467    | 1,926    |
| 樹園地 | 農家数(戸)(経営体)     | 61       | 32      | 58      | 31       | 21       | 19       | 17       |
|     | 面積(a)           | 1,037    | 699     | 709     | 561      | 294      | 348      | 229      |
| 合計  | 農家数(戸)(経営体)     | 1,762    | 1,643   | 1,491   | 1,386    | 1,247    | 1,180    | 643      |
|     | 面積(a)           | 134,078  | 119,745 | 111,414 | 104,723  | 79,484   | 76,725   | 68,003   |

\*平成17年～27年は農業経営体数

「いわき市の農業」、「いわき市統計書」より

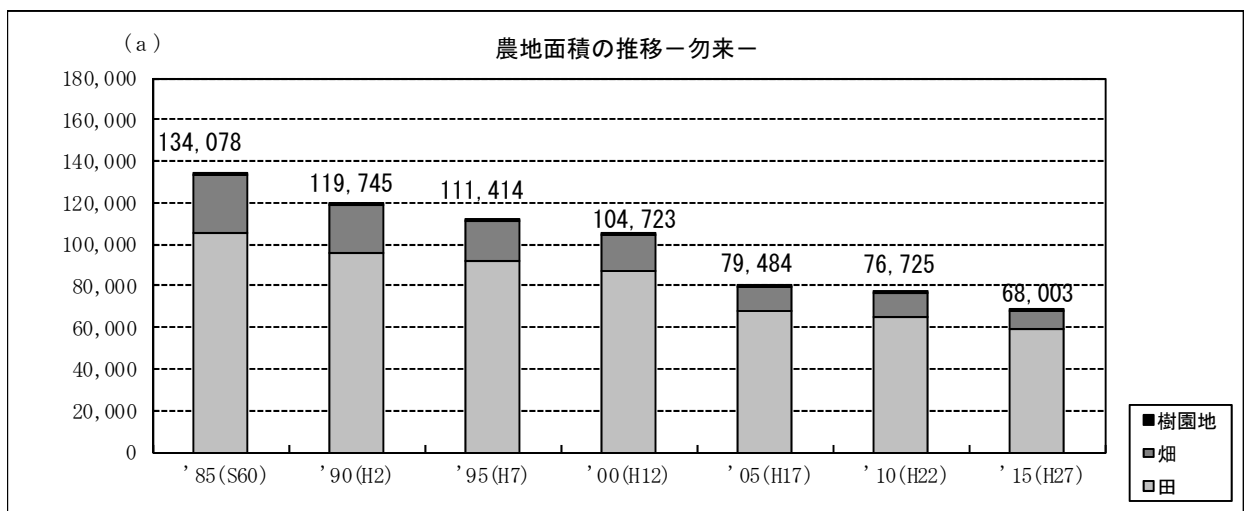

## 7 工業

### (1) 事業所数・従業者数

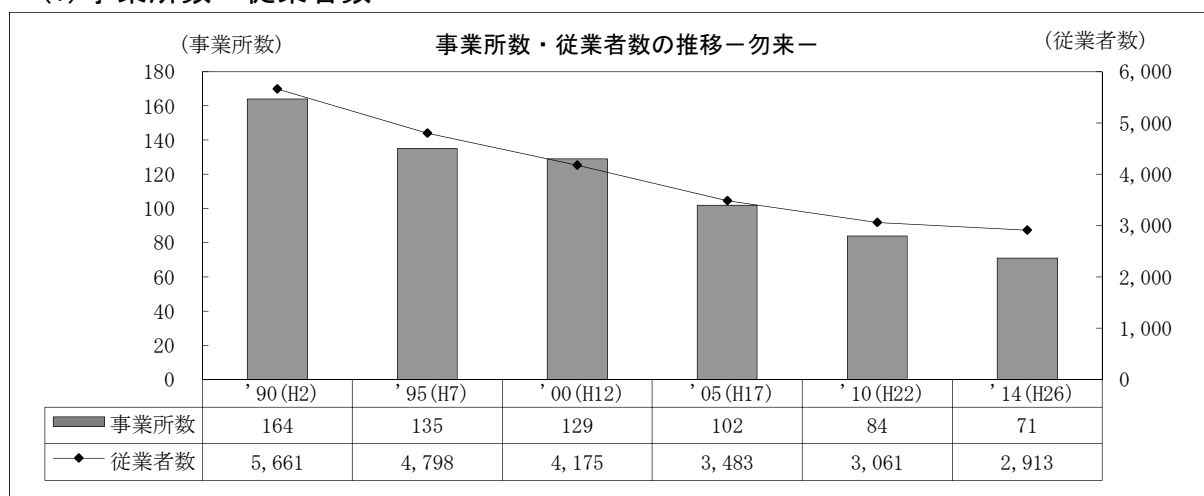

「いわき市統計書」より

### (2) 製造品出荷額等

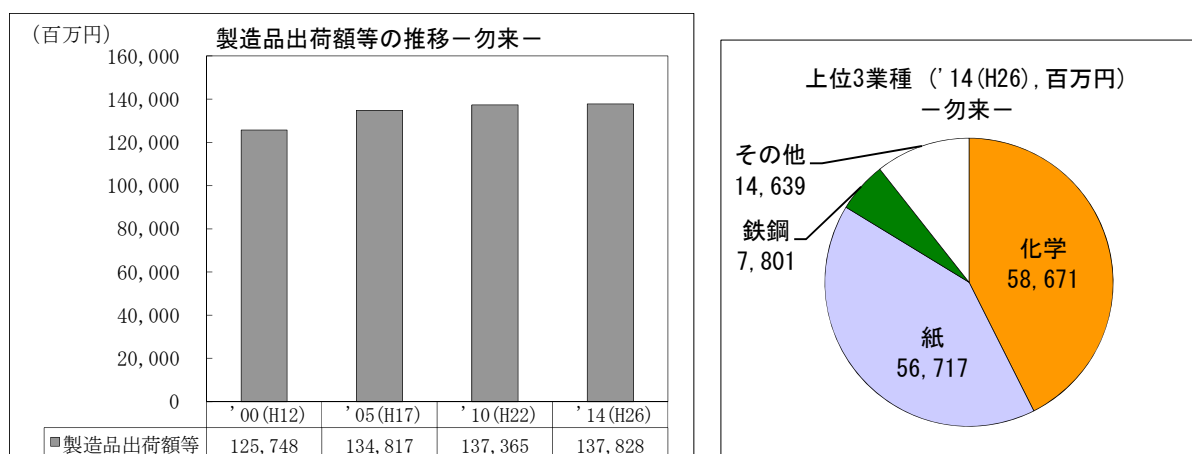

「いわき市統計書」より



## 8 商業

### (1) 卸売業

|             | '74 (S49) | '85 (S60) | '91 (H3)  | '97 (H9)  | '02 (H14) | '07 (H19) | '14 (H26) |
|-------------|-----------|-----------|-----------|-----------|-----------|-----------|-----------|
| 事業所数        | 43        | 80        | 87        | 69        | 65        | 66        | 83        |
| 法人          | 18        | 49        | 57        | 58        | 49        | 53        | 71        |
| 個人          | 25        | 31        | 30        | 11        | 16        | 13        | 12        |
| 従業者数        | 269       | 596       | 513       | 560       | 559       | 568       | 591       |
| 年間商品販売額(万円) | 394,830   | 2,979,610 | 4,336,981 | 5,033,451 | 5,672,670 | 6,384,410 | 7,549,605 |

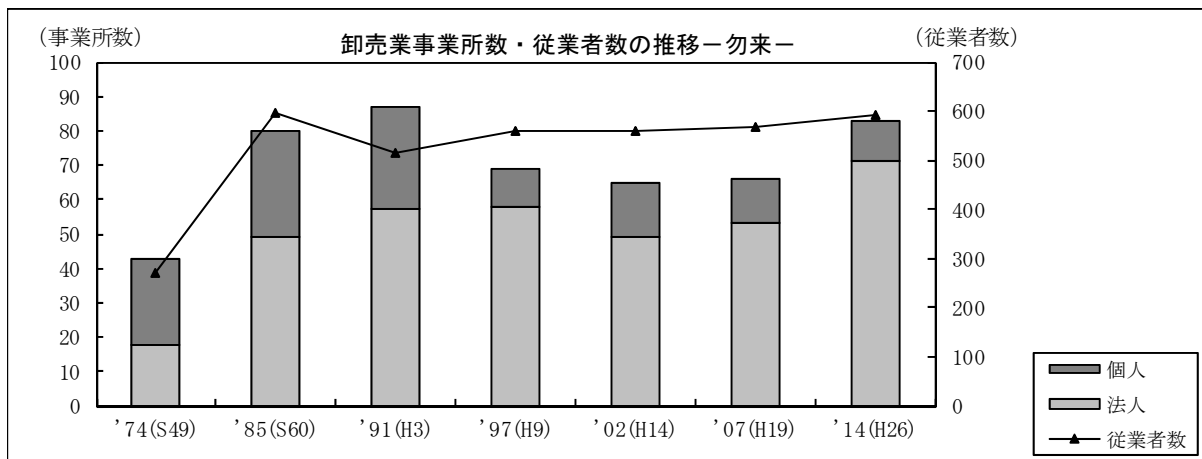

### (2) 小売業

|             | '74 (S49) | '85 (S60) | '91 (H3)  | '97 (H9)  | '02 (H14) | '07 (H19) | '14 (H26) |
|-------------|-----------|-----------|-----------|-----------|-----------|-----------|-----------|
| 事業所数        | 706       | 727       | 718       | 652       | 558       | 461       | 383       |
| 法人          | 124       | 208       | 290       | 296       | 280       | 240       | 237       |
| 個人          | 582       | 519       | 428       | 356       | 278       | 221       | 146       |
| 従業者数        | 2,201     | 2,716     | 3,239     | 2,981     | 3,189     | 2,938     | 2,446     |
| 売場面積 (㎡)    | 35,255    | 46,463    | 59,956    | 63,215    | 61,424    | 52,536    | 45,150    |
| 年間商品販売額(万円) | 1,410,193 | 4,394,790 | 5,998,272 | 6,042,258 | 5,413,143 | 4,693,733 | 4,533,455 |

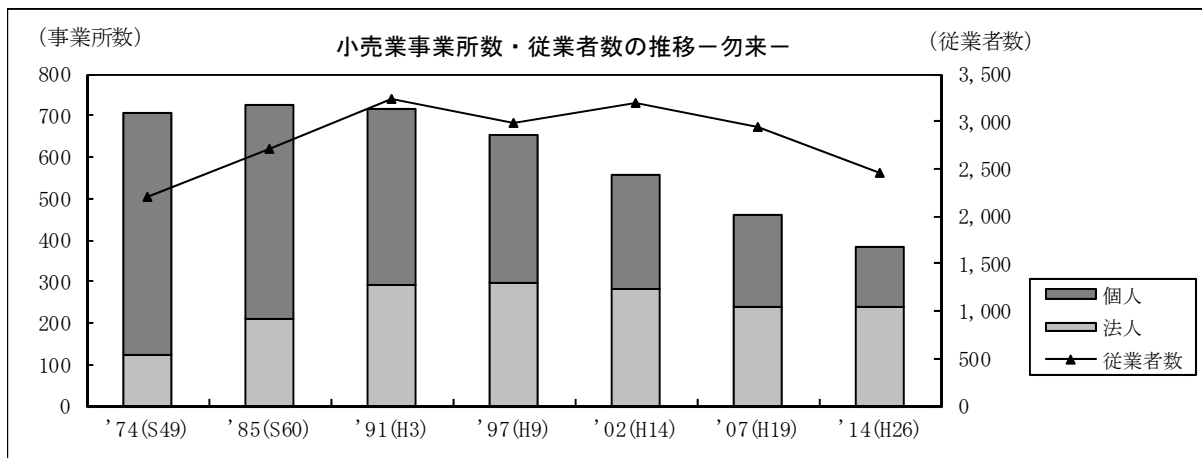

「いわき市統計書」、「いわき市の商業」より

## 9 漁業

### (1) 漁業経営体数

| 漁港 |     | '98<br>(H10) | '03<br>(H15) | '08<br>(H20) |    |
|----|-----|--------------|--------------|--------------|----|
| 勿来 | 個人  | 専業           | 14           | 17           | 20 |
|    |     | 兼業漁業が主       | 12           | 6            | 1  |
|    |     | 漁業が従         | 10           | 3            | -  |
|    | 会社  | 1            | -            | -            |    |
|    | その他 | -            | -            | -            |    |
| 小浜 | 個人  | 専業           | 1            | 2            | 9  |
|    |     | 兼業漁業が主       | 10           | 13           | 6  |
|    |     | 漁業が従         | 25           | 7            | 3  |
|    | 会社  | -            | -            | -            |    |
|    | その他 | -            | -            | 1            |    |
| 合計 | 個人  | 専業           | 15           | 19           | 29 |
|    |     | 兼業漁業が主       | 22           | 19           | 7  |
|    |     | 漁業が従         | 35           | 10           | 3  |
|    | 会社  | 1            | -            | -            |    |
|    | その他 | -            | -            | 1            |    |

「いわき市統計書」より

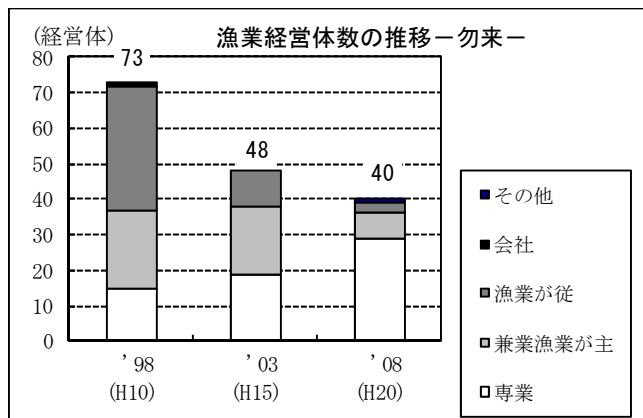

### (2) 漁業就労者状況

| 漁港 |           | '98<br>(H10) | '03<br>(H15) | '08<br>(H20) |
|----|-----------|--------------|--------------|--------------|
| 勿来 | 自営のみ      | 46           | 40           | 31           |
|    | 自営雇われ     | 1            | -            | -            |
|    | 雇われのみ     | 44           | 11           | 12           |
|    | 沿岸漁業就業者   | 79           | 48           | 31           |
|    | 沖合遠洋漁業就業者 | 12           | 3            | -            |
| 小浜 | 自営のみ      | 41           | 28           | 20           |
|    | 自営雇われ     | -            | -            | -            |
|    | 雇われのみ     | 12           | 5            | 11           |
|    | 沿岸漁業就業者   | 44           | 29           | 20           |
|    | 沖合遠洋漁業就業者 | 9            | 4            | -            |
| 合計 | 自営のみ      | 87           | 68           | 51           |
|    | 自営雇われ     | 1            | -            | -            |
|    | 雇われのみ     | 56           | 16           | 23           |
|    | 沿岸漁業就業者   | 123          | 77           | 51           |
|    | 沖合遠洋漁業就業者 | 21           | 7            | -            |
|    | 合計        | 144          | 84           | 51           |

「いわき市統計書」より

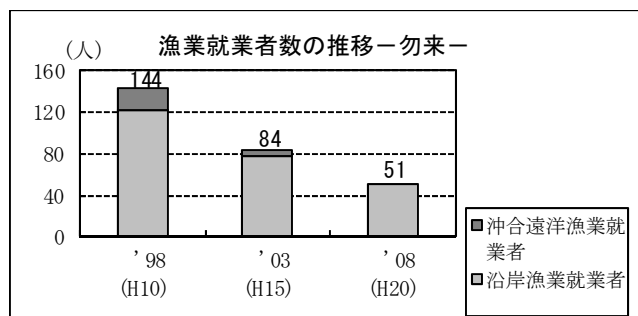
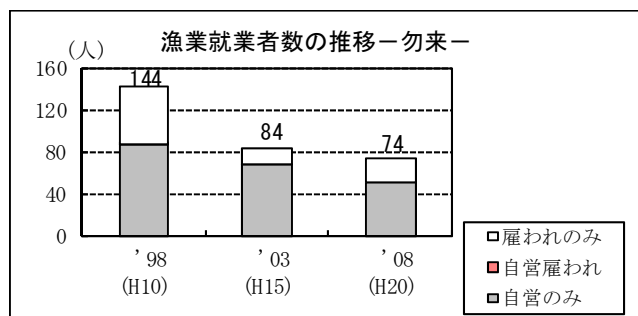

(3) 漁獲高

| 漁港  |    |   | '98<br>(H10) | '03<br>(H15) | '08<br>(H20) | '12<br>(H24) | '13<br>(H25) |
|-----|----|---|--------------|--------------|--------------|--------------|--------------|
| 勿来港 | 数量 | 自 | 924          | 1,360        | 819          | -            | -            |
|     |    | 回 | 59           | 332          | 497          | -            | -            |
|     |    | 計 | 983          | 1,692        | 1,316        | -            | -            |
|     | 金額 | 自 | 267          | 204          | 252          | -            | -            |
|     |    | 回 | 2            | 20           | 73           | -            | -            |
|     |    | 計 | 269          | 224          | 325          | -            | -            |
| 小浜港 | 数量 | 自 | 12           | 14           | 13           | -            | -            |
|     |    | 回 | -            | -            | -            | -            | -            |
|     |    | 計 | 12           | 14           | 13           | -            | -            |
|     | 金額 | 自 | 34           | 55           | 56           | -            | -            |
|     |    | 回 | -            | -            | -            | -            | -            |
|     |    | 計 | 34           | 55           | 56           | -            | -            |
| 合計  | 数量 | 自 | 936          | 1,374        | 832          | -            | -            |
|     |    | 回 | 59           | 332          | 497          | -            | -            |
|     |    | 計 | 995          | 1,706        | 1,329        | -            | -            |
|     | 金額 | 自 | 301          | 259          | 308          | -            | -            |
|     |    | 回 | 2            | 20           | 73           | -            | -            |
|     |    | 計 | 303          | 279          | 381          | -            | -            |

【魚種別水揚高(平成23年次属地)】

○勿来港水揚高  
1位：イワシ類 (180 t)

2位：タラ類 (8 t)  
(マダラ・ストラダラ)

3位：カレイ類 (7 t)

○小浜港水揚高

1位： -

2位： -

平成24年版「いわきの水産」より

数量(t)、金額(百万円)、自：自船、回：回船

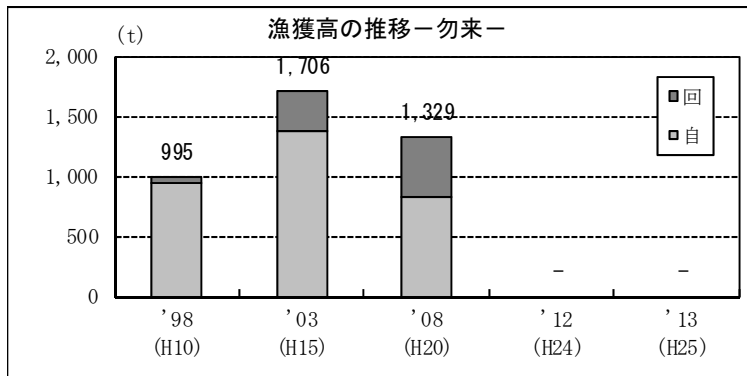

「いわき市統計書」より

## 10 観光

| 観光客入込状況 (単位：人) |     | '00(H12) | '05(H17) | '10(H22) | '13(H25) | '14(H26) | '15(H27) |
|----------------|-----|----------|----------|----------|----------|----------|----------|
| 勿来・小浜海水浴場      | 県外  | 337,913  | 188,881  | 142,398  | 16,454   | 12,067   | 23,854   |
|                | 県内  | 120,274  | 62,959   | 47,465   | 5,484    | 4,022    | 7,951    |
|                | 宿泊者 | 160,365  | 88,144   | 66,452   | 7,678    | 5,631    | 11,132   |
| 勿来の関           | 県外  | 38,046   | 109,345  | 52,908   | 33,718   | 33,943   | 26,377   |
|                | 県内  | 22,495   | 62,035   | 31,656   | 19,451   | 21,373   | 15,410   |
|                | 宿泊者 | 9,068    | 6,852    | 4,420    | 2,779    | 3,380    | 783      |
| 計              | 県外  | 375,959  | 298,226  | 195,306  | 50,172   | 46,010   | 50,231   |
|                | 県内  | 142,769  | 124,994  | 79,121   | 24,935   | 25,395   | 23,361   |
|                | 宿泊者 | 169,433  | 94,996   | 70,872   | 10,457   | 9,011    | 11,915   |

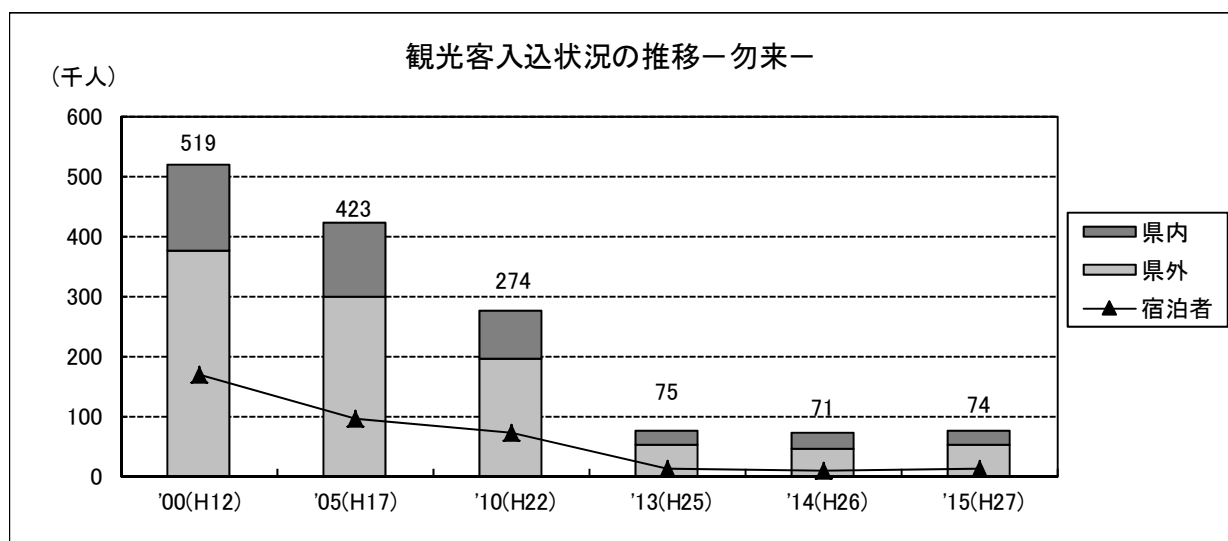

「いわき市統計書」より

## その他

### 勿来

|              |                                       |             |  |
|--------------|---------------------------------------|-------------|--|
| <b>文教施設</b>  |                                       |             |  |
| 幼稚園(*1)      | 市立 2(51人)<br>私立 7(660人)               | 文化財(*9)     | 国指定 1、県指定 8、市指定 6                      |
| 小学校(*1)      | 市立 9(2,546人)                          | 病院(*10)     | 5(病床数539)                              |
| 中学校(*1)      | 市立 6(1,488人)                          | 診療所(*10)    | 28(病床数51)                              |
| 高校(*1)       | 県立 3(1,340人)                          | 歯科診療所(*10)  | 27                                     |
| 保育所(保育園)(*2) | 10                                    | ホテル(*11)    | 7(収容人員341)                             |
| こども園(*2)     | 1                                     | 旅館(*11)     | 37(客室数460)                             |
| 公民館(*3)      | 5                                     | 飲食店(*11)    | 474                                    |
| 集会所(*4)      | 61(公有11、地域50)                         | 金融機関(*12)   | 12                                     |
| 公園(*5)       | 都市公園 34(48.62ha)<br>その他の公園 33(1.76ha) | 農協本支店(*12)  | 2                                      |
| 警察(*6)       | 警察署 1、交番 2、駐在所 2                      | 公営住宅(*13)   | 15 団地(760戸)<br>[市営 12(686戸)、県営 3(74戸)] |
| 消防(*7)       | 消防署 1                                 | 大規模小売店(*14) | 8(店舗面積 1,000 m <sup>2</sup> 超)         |
| 郵便局(*8)      | 11(うち簡易局 3)                           | 自主防災会(*15)  | 71(11,736世帯)                           |
|              |                                       | 認可地縁団体(*16) | 18団体                                   |

(\*1) 平成28年5月1日現在 教育委員会教育政策課

(\*10) 平成28年8月1日現在 保健所

(\*2) 平成28年4月1日現在 「いわき市の保健福祉・子育て支援」より

(\*11) 平成28年7月31日現在 保健所

(\*3) 平成28年5月1日現在 教育委員会教育政策課資料より

(\*12) 平成28年3月1日現在 会計室

(\*4) 平成28年4月1日現在 地域振興課等

(金融機関は銀行、信用金庫、信用組合、労働金庫、漁協)

(\*5) 平成28年8月1日現在 公園緑地課

(\*13) 平成28年8月1日現在 住宅営繕課[市営]

(\*6) 各警察署公式ホームページより

平成28年8月1日現在 いわき建設事務所[県営]

(\*7) 平成28年度「いわき市の消防」より

(\*14) 平成29年1月4日現在 商業労政課

(\*8) 日本郵政株式会社公式ホームページより

(\*15) 平成28年8月1日現在 危機管理課

(\*9) 平成28年5月現在 文化・スポーツ室文化振興課

(\*16) 平成28年8月1日現在 地域振興課

## 1 幼稚園

| 学校名          | 所在地           | 学級数 | 園児数 | 教員数 |
|--------------|---------------|-----|-----|-----|
| 市立錦幼稚園       | 錦町鷺内3-1       | 2   | 10  | 3   |
| 市立汐見が丘幼稚園    | 小浜町西ノ作68      | 3   | 41  | 4   |
| 私立ほうとく幼稚園    | 後田町石田34       | 3   | 81  | 8   |
| 私立勿来幼稚園      | 勿来町窪田伊賀屋敷58-2 | 10  | 250 | 25  |
| 私立勿来カトリック幼稚園 | 錦町竹の花76-1     | 4   | 75  | 9   |
| 私立白ばら幼稚園     | 山田町林崎前15      | 4   | 124 | 8   |
| 私立勿来リズム学園幼稚園 | 勿来町関田北作115    | 4   | 86  | 9   |
| 私立千鳥幼稚園      | 勿来町関田須賀1-32   | 4   | 8   | 5   |
| 私立あざみ野幼稚園    | 川部町赤坂110      | 3   | 36  | 9   |
| 計            |               | 9   | 711 | 80  |

平成28年5月1日現在 教育委員会教育政策課資料より

## 2 保育所（保育園）

| 施設の種類    | 施設名    | 所在地         | 定員  |
|----------|--------|-------------|-----|
| 保育所（保育園） | 錦保育所   | 錦町作鞍4       | 100 |
|          | 窪田保育所  | 勿来町窪田馬場43   | 70  |
|          | 川部保育所  | 川部町梅田54-2   | 45  |
|          | 菊田保育所  | 山田町東川原13    | 70  |
|          | 山田保育所  | 山田町堀ノ内104-3 | 60  |
|          | 東田保育園  | 東田町一丁目27-6  | 120 |
|          | 大倉保育園  | 錦町中迎二丁目5-1  | 120 |
|          | みそら保育園 | 勿来町酒井北ノ内4   | 80  |
|          | 金山保育園  | 金山町朝日台9-2   | 120 |
|          | 植田保育園  | 佐糠町一丁目4-1   | 110 |
| 計        | 10     |             | 895 |

平成28年4月1日現在「平成28年度 いわき市の保健福祉・子育て支援」より

## 3 認定こども園

| 施設の種類         | 施設名    | 所在地     | 定員  |
|---------------|--------|---------|-----|
| 認定こども園（幼保連携型） | 錦星こども園 | 錦町花ノ井18 | 257 |

平成28年4月1日現在「平成28年度 いわき市の保健福祉・子育て支援」より

## 4 学校

### (1) 小学校

| 学校名       | 所在地        | 学級数 | 児童数 | 教職員数  |
|-----------|------------|-----|-----|-------|
| 市立植田小学校   | 東田町向山3     | 21  | 551 | 32    |
| 市立汐見が丘小学校 | 小浜町西ノ作68   | 12  | 245 | 20    |
| 市立錦小学校    | 錦町鳥居東1     | 15  | 356 | 24    |
| 市立錦東小学校   | 錦町鷺内64-5   | 7   | 149 | 12    |
| 市立菊田小学校   | 山田町林崎前46   | 20  | 503 | 27    |
| 市立勿来第一小学校 | 勿来町窪田伊賀屋敷1 | 18  | 406 | 25    |
| 市立勿来第二小学校 | 勿来町関田和久70  | 7   | 171 | 12    |
| 市立勿来第三小学校 | 勿来町酒井北ノ内1  | 6   | 65  | 11    |
| 市立川部小学校   | 川部町川原65-1  | 6   | 100 | 12    |
| 計         |            | 9   | 112 | 2,546 |

### (2) 中学校

| 学校名       | 所在地          | 学級数 | 生徒数 | 教職員数  |
|-----------|--------------|-----|-----|-------|
| 市立植田中学校   | 植田町根小屋25-4   | 19  | 509 | 34    |
| 市立植田東中学校  | 石塚町国分175-2   | 11  | 269 | 22    |
| 市立錦中学校    | 錦町飯盛町1       | 12  | 251 | 24    |
| 市立勿来第一中学校 | 勿来町窪田伊賀屋敷123 | 11  | 282 | 25    |
| 市立勿来第二中学校 | 勿来町関田北作6     | 5   | 114 | 13    |
| 市立川部中学校   | 川部町坂下26      | 3   | 63  | 10    |
| 計         |              | 6   | 61  | 1,488 |

### (3) 高等学校

| 学校名        | 所在地         | 学科 | 生徒数   | 教職員数 |
|------------|-------------|----|-------|------|
| 県立磐城農業高等学校 | 植田町小名田60    | 農業 | 450   | 59   |
| 県立勿来高等学校   | 勿来町窪田町通二丁目1 | 普通 | 185   | 34   |
| 県立勿来工業高等学校 | 植田町堂ノ作10    | 工業 | 705   | 82   |
| 計          |             | 3  | 1,340 | 175  |

平成 28 年 5 月 1 日現在 教育委員会教育政策課資料より

## 5 公民館・集会所

### (1) 公民館

| 公民館名  | 所在地         | 公民館名  | 所在地         |
|-------|-------------|-------|-------------|
| 植田公民館 | 植田町南町一丁目2-2 | 錦公民館  | 錦町中迎一丁目12-2 |
| 勿来公民館 | 勿来町窪田小島11-1 | 山田公民館 | 山田町林崎前30    |
| 川部公民館 | 川部町川原80     |       |             |

### (2) 集会所

#### 公有財産

| 集会所名     | 所在地          | 摘要 | 集会所名    | 所在地           | 摘要 |
|----------|--------------|----|---------|---------------|----|
| 勿来中岡集会所  | 中岡町5丁目6-1    | 住宅 | 酒井高畔集会所 | 勿来町酒井高畔37-7   | 地域 |
| 金山集会所    | 金山町朝日台1      | 地域 | 白米集会所   | 勿来町白米林中62-1   | 地域 |
| 中岡月山下集会所 | 中岡町3丁目9-4    | 地域 | 道山集会所   | 勿来町窪田道山154-19 | 地域 |
| 根小屋集会所   | 植田町根小屋59-1   | 地域 | 関田集会所   | 勿来町関田御城前98-3  | 地域 |
| 上山田集会所   | 山田町堀の内3-1    | 地域 | 後田集会所   | 後田町源道平40-5    | 地域 |
| 酒井集会所    | 勿来町酒井竹ノ内32-1 | 地域 |         |               |    |

住宅:市住宅営繕課所管

地域:市地域振興課所管

#### 地域財産

| 集会所名       | 所在地         | 集会所名       | 所在地            |
|------------|-------------|------------|----------------|
| 東田公民館      | 東田町宮下1      | 下山田公民館     | 山田町岸ノ内14       |
| 佐糠公民館      | 佐糠町東2丁目23-9 | 寺作・石名坊公民館  | 山田町林越45        |
| 仁井田公民館     | 仁井田町寺前9-4   | 富津町公民館     | 富津町畔内95        |
| 石塚公民館      | 石塚町宮下36-1   | 法田集会所      | 山田町法田13-2      |
| 江畑町集会所     | 江畑町平前60     | 余木田公民館     | 山田町館下120-1     |
| 江畑壩地区集会所   | 江畑町壩50-3    | いわき南台第1集会所 | 南台1-9-1        |
| 小浜公民館      | 小浜町渚63      | 大谷集落農事集会所  | 山田町大谷154-1     |
| 小名田地区集会所   | 植田町小名田42-9  | 砂子公民館      | 山田町堂平18-3      |
| 添野公民館      | 添野町桑木町199-3 | 小山下集会所     | 勿来町酒井小山下75-3   |
| 鷺内集会所      | 錦町鷺内1-1     | 大高公民館      | 勿来町大高高松90      |
| 江栗公民館      | 錦町鬼越下69-2   | 九面集会所      | 勿来町九面九浦町58     |
| 長子公民館      | 錦町長ノ町58     | 白米酒井原公民館   | 勿来町白米酒井原134    |
| 中田区中央公民館   | 錦町作鞍80-1    | 白米団地会館     | 勿来町白米林ノ中30-277 |
| 錦町中央集会所    | 錦町中央2丁目4-3  | 勿来駅前集会所    | 勿来町関田西1丁目9-1   |
| 花の井公民館     | 錦町花ノ井78-117 | 勿来大槻公民館    | 勿来町窪田大槻26-2    |
| 安良町公民館     | 錦町町西16-3    | 勿来四沢集会所    | 勿来町四沢前ノ内68     |
| 釈迦堂公民館     | 錦町曲田120-1   | 白山公民館      | 勿来町窪田西殿町26     |
| 錦町須賀部落公民館  | 錦町須賀53      | 四沢作田自治会集会所 | 勿来町四沢作田47      |
| 錦町馬場公民館    | 錦町馬場60      | 関田須賀集会所    | 勿来町関田須賀1       |
| 井上集会所      | 山田町井上73     | 三沢町部落集会所   | 三沢町北ノ作41       |
| 下山田集会所     | 山田町社岡44-3   | 三松地域公民館    | 沼部町八幡前38-4     |
| 林崎集会所      | 山田町林崎1-3    | 下小川公民館(川部) | 川部町北ノ内88       |
| いわき南台第2集会所 | 南台2-9-8     | 瀬戸町公民館     | 瀬戸町東瀬戸111-1    |
| 大津公民館      | 山田町大津60     | 沼部公民館      | 沼部町宿9          |
| 小山田公民館     | 山田町戸ノ内1-3   | 山玉公民館      | 山玉町畑ヶ田62-3     |

## 6 警察・消防

|   | 警察・消防署名 | 所在地         |   | 警察・消防署名          | 所在地        |
|---|---------|-------------|---|------------------|------------|
| 警 | いわき南警察署 | 植田町南町一丁目6-6 | 駐 | いわき南警察署<br>山田駐在所 | 山田町屋敷14-1  |
| 交 | 〃 勿来交番  | 勿来町窪田西殿町24  | 駐 | 〃 川部駐在所          | 川部町赤坂116-2 |
| 交 | 〃 錦交番   | 錦町上中田138    | 消 | 勿来消防署            | 錦町大島1      |

警:警察署、交:交番、駐:駐在所、消:消防署

## 7 福祉施設等

| 施設の種類の                     | 施設名              | 所在地           | 定員  |
|----------------------------|------------------|---------------|-----|
| 養護老人ホーム                    | 千寿荘              | 江畑町塙34-2      | 80  |
| 特別養護老人ホーム<br>(介護老人福祉施設)    | せいざん荘            | 植田町堂ノ作49-12   | 60  |
|                            | ハートフルなこそ         | 勿来町白米長澤8      | 80  |
| 地域密着型<br>特別養護老人ホーム         | せいざん荘西山館         | 山田町西山44       | 20  |
|                            | ゆ・の・あ            | 勿来町白米酒井原116-1 | 29  |
| 老人保健施設<br>(介護老人保健施設)       | いきがい村            | 小浜町東ノ作164-2   | 100 |
|                            | ガーデニア            | 錦町落合1-1       | 100 |
|                            | 佳勝園              | 金山町月見台134-1   | 100 |
| 軽費老人ホーム<br>(ケアハウス)         | ケアハウスハートフルなこそ    | 勿来町白米長澤8      | 30  |
| 介護付有料老人ホーム                 | つくし村             | 勿来町酒井酒井原8     | 25  |
| 有料老人ホーム                    | やました福寿苑 錦        | 錦町中迎一丁目1-1    | 32  |
|                            | 長寿の里なこそ          | 勿来町関田南町28     | 11  |
|                            | 有料老人ホームこすもす      | 佐糠町二丁目6-9     | 9   |
|                            | 東田ホームときどき        | 東田町金子平1-35    | 14  |
| 短期入所生活介護<br>(ショートステイ(単独型)) | ショートステイ未来 月見台    | 金山町月見台1-1     | 24  |
| 認知症対応型共同生活介護<br>(グループホーム)  | ほっとファミリーぞうの目     | 佐糠町東一丁目10-8   | 9   |
|                            | グループホーム さくらの家 勿来 | 勿来町関田御城前12-1  | 18  |
|                            | グループホーム よろこび     | 金山町朝日台132     | 18  |
|                            | グループホーム ことぶき     | 錦町川窪101-3     | 9   |
|                            | グループホーム いわき清風苑   | 東田町二丁目12-2    | 18  |
|                            | グループホーム フェアリー・1  | 植田町中央一丁目12-8  | 9   |
|                            | グループホーム あじさい     | 佐糠町東一丁目8-7    | 9   |
|                            | グループホーム わいの家     | 植田町小名田13-2    | 18  |
|                            | グループホーム あさがお     | 植田町本町一丁目11-4  | 18  |
| 老人福祉センター                   | 勿来老人福祉センター       | 錦町中迎一丁目10-4   | 50  |
| 障害者施設入所支援                  | いわき育成園           | 高倉町鶴巻35       | 40  |
| 障害福祉サービス<br>(短期入所)         | せいざん荘            | 植田町堂ノ作49-12   | 空床  |
|                            | いわき育成園短期入所事業     | 高倉町鶴巻35       | 2   |
| 障害福祉サービス<br>(就労継続支援B型)     | 天真庵              | 東田町二丁目11-7    | 10  |
|                            | 就労支援きらきら         | 仁井田町寺前9-1     | 10  |
|                            | なこそ授産所           | 錦町重殿15        | 10  |
| 障害福祉サービス<br>(自立訓練 生活訓練型)   | 自由空間             | 植田町中央三丁目7-6   | 6   |



| 施設の種類                     | 施設名          | 所在地                          | 定員 |
|---------------------------|--------------|------------------------------|----|
| 障害福祉サービス<br>(生活介護)        | 自由空間         | 植田町中央三丁目7-6                  | 26 |
|                           | 自立生活きらきら     | 仁井田町寺前9-1                    | 10 |
|                           | いわき育成園       | 高倉町鶴巻35                      | 40 |
| グループホーム                   | レジデンスなこそ     | 勿来町四沢清水17-1                  | 20 |
| 障害児通所支援施設<br>(児童発達支援)     | 子どもの家保育園     | 錦町重殿15                       | 10 |
|                           | 障害児通所支援みによん  | 植田町林内11-1                    | 10 |
| 障害児通所支援施設<br>(放課後等デイサービス) | 障害児通所支援みによん  | 植田町林内11-1                    | 10 |
|                           | 子どもの家保育園     | 錦町重殿15                       | 10 |
| 放課後児童クラブ                  | 東田放課後児童クラブ   | 東田保育園 併設                     | 45 |
|                           | 錦児童クラブ       | 大倉保育園 併設                     | 67 |
|                           | きんせい学童クラブ    | 錦星幼稚園内 専用室                   | 20 |
|                           | 仁井田児童クラブ     | 児童ふれあいセンター内<br>(旧仁井田保育所)     | 63 |
|                           | 勿来幼稚園 小学生クラブ | 児童クラブ専用施設<br>(勿来町窪田伊賀屋敷63-3) | 41 |
|                           | ちどり児童クラブ     | ちどり幼稚園内 専用施設                 | 23 |
|                           | あざみ野幼稚園学童クラブ | あざみ野幼稚園 余裕教室                 | 22 |

平成28年4月1日現在「平成28年度 いわき市の保健福祉・子育て支援」より

※放課後児童クラブのみ児童数を記載

## 8 土地利用・地価

### (1) 土地利用

| 地区      |               |              |               |               |              |              |                                 | (㎡)           |  |
|---------|---------------|--------------|---------------|---------------|--------------|--------------|---------------------------------|---------------|--|
|         | 田             | 畑            | 宅地            | 山林            | 原野           | 雑種地          | その他(鉱泉地、ゴルフ場、鉄軌道、遊園地、池沼、牧場、非課税) | 合計            |  |
| 勿来地区(計) | 10,756,521.26 | 4,316,086.97 | 11,744,074.12 | 42,888,770.04 | 2,282,392.30 | 3,153,960.65 | 18,398,945.16                   | 93,540,750.50 |  |
| 植田町     | 21,441.00     | 73,846.76    | 662,969.32    | 156,313.76    | 4,224.00     | 74,417.48    | 897,376.33                      | 1,890,588.65  |  |
| 後田町     | 214,401.00    | 55,151.00    | 110,075.64    | 624,898.59    | 9,035.00     | 19,005.51    | 100,990.26                      | 1,133,557.00  |  |
| 仁井田町    | 30,570.00     | 69,142.88    | 86,778.22     | 165,624.10    | 7,108.00     | 12,140.58    | 177,964.71                      | 549,328.49    |  |
| 高倉町     | 191,740.98    | 42,649.00    | 39,772.96     | 1,200,877.50  | 69,590.00    | 36,397.80    | 67,294.69                       | 1,648,322.93  |  |
| 江畑町     | 451,618.24    | 118,285.29   | 109,148.78    | 2,912,021.15  | 17,555.35    | 37,006.01    | 513,568.21                      | 4,159,203.03  |  |
| 添野町     | 384,730.44    | 116,747.42   | 58,672.95     | 2,031,570.36  | 36,497.70    | 76,139.39    | 644,505.64                      | 3,348,863.90  |  |
| 石塚町     | 210,636.69    | 83,599.22    | 65,568.71     | 985,500.26    | 24,259.70    | 94,458.10    | 219,584.94                      | 1,683,607.62  |  |
| 東田町     | 13,493.00     | 28,393.54    | 387,044.74    | 338,245.04    | 8,028.07     | 70,482.33    | 301,926.07                      | 1,147,612.79  |  |
| 佐糠町     | 1,930.00      | 42,446.94    | 685,882.55    | 0.00          | 2,806.00     | 60,980.82    | 388,583.16                      | 1,182,629.47  |  |
| 岩間町     | 158,400.33    | 120,628.17   | 255,337.17    | 518,979.92    | 14,427.07    | 155,114.20   | 237,635.31                      | 1,460,522.17  |  |
| 小浜町     | 401,331.58    | 204,194.57   | 209,294.83    | 906,532.95    | 154,333.11   | 227,089.64   | 657,610.82                      | 2,760,387.50  |  |
| 錦町      | 1,472,799.68  | 598,976.03   | 2,817,771.94  | 764,311.37    | 21,531.47    | 418,627.66   | 2,765,039.13                    | 8,859,057.28  |  |
| 勿来町     | 1,904,731.52  | 901,850.69   | 3,274,594.38  | 6,151,996.76  | 772,572.44   | 900,536.02   | 3,815,137.59                    | 17,721,419.40 |  |
| 川部町     | 635,360.34    | 194,780.56   | 269,018.16    | 4,119,338.82  | 120,050.41   | 85,461.73    | 2,056,841.77                    | 7,480,851.79  |  |
| 沼部町     | 689,962.34    | 151,926.75   | 109,378.54    | 963,981.49    | 37,470.62    | 35,398.73    | 365,698.46                      | 2,353,816.93  |  |
| 三沢町     | 237,974.33    | 65,177.05    | 173,145.92    | 1,288,480.89  | 72,681.21    | 59,002.22    | 561,948.10                      | 2,458,409.72  |  |
| 山玉町     | 248,787.00    | 124,759.57   | 73,250.67     | 3,024,514.40  | 17,294.00    | 33,113.29    | 591,890.86                      | 4,113,609.79  |  |
| 瀬戸町     | 394,810.76    | 106,370.57   | 67,556.56     | 4,627,224.00  | 38,128.57    | 214,640.88   | 900,905.50                      | 6,349,636.84  |  |
| 富津町     | 143,328.64    | 238,973.46   | 39,067.57     | 7,194.00      | 13,224.00    | 43,438.60    | 137,713.97                      | 622,940.24    |  |
| 山田町     | 2,895,611.39  | 881,007.84   | 824,853.33    | 11,847,829.52 | 828,409.58   | 366,638.13   | 2,318,932.51                    | 19,963,282.30 |  |
| 金山町     | 51,922.00     | 67,373.48    | 375,998.42    | 57,235.16     | 13,166.00    | 88,285.22    | 127,670.33                      | 781,650.61    |  |
| 中岡町     | 940.00        | 29,806.18    | 253,474.04    | 0.00          | 0.00         | 28,717.29    | 128,104.12                      | 441,041.63    |  |
| 南台      | 0.00          | 0.00         | 795,418.72    | 196,100.00    | 0.00         | 16,869.02    | 422,022.68                      | 1,430,410.42  |  |

平成28年8月現在 平成28年度市資産税課資料より

※合計面積は地域の実際の面積には一致しない。

(2) 地価

| 所在地                | (円/㎡)     |           |           |           |           |
|--------------------|-----------|-----------|-----------|-----------|-----------|
|                    | '12 (H24) | '13 (H25) | '14 (H26) | '15 (H27) | '16 (H28) |
| 東田町金子平130-8外 (*)   | 25,700    | 25,700    | 26,300    | 28,000    | 29,500    |
| 岩間町塚原92 (*)        | -         | -         | -         | -         | -         |
| 岩間町塚原93-1 (*)      | 22,100    | -         | -         | -         | -         |
| 岩間町天神前2-6外 (*)     | -         | 29,800    | 30,400    | 31,900    | 33,200    |
| 植田町小名田22-4外 (*)    | -         | -         | -         | -         | -         |
| 植田町中央三丁目4-15 (*)   | -         | -         | 47,000    | 48,300    | 49,300    |
| 植田町根小屋305-4 (*)    | 29,200    | 28,900    | 29,900    | 32,800    | 34,500    |
| 植田町本町二丁目1-18 (*)   | 36,400    | 35,800    | -         | -         | -         |
| 後田町柳町20            | 7,600     | 7,700     | -         | -         | -         |
| 小浜町台2              | 17,900    | 17,900    | 18,300    | 19,500    | 20,500    |
| 佐糠町東一丁目10-17 (*)   | 38,600    | 37,600    | 39,000    | 41,800    | 44,800    |
| 佐糠町二丁目9-11         | 25,700    | 25,500    | 27,500    | 30,700    | 33,000    |
| 佐糠町二丁目9-11 (*)     | 26,600    | 25,500    | 26,500    | 29,500    | 31,800    |
| 中岡町四丁目9-6          | 36,400    | 37,000    | 40,300    | 43,500    | 45,800    |
| 勿来町大高松37-27        | 22,900    | 23,000    | 24,500    | 27,000    | 28,500    |
| 勿来町窪田白山16-12       | 28,800    | 28,800    | 29,900    | 32,000    | 33,000    |
| 勿来町窪田馬場7-4 (*)     | 26,000    | 25,400    | 25,700    | 26,900    | 27,700    |
| 勿来町窪田町通一丁目43-3 (*) | -         | -         | 37,100    | 38,400    | 39,400    |
| 勿来町窪田町通一丁目58-2     | -         | -         | 31,300    | 34,000    | 34,500    |
| 勿来町窪田町通一丁目58-2 (*) | 29,800    | 29,700    | 30,500    | 32,500    | 34,500    |
| 勿来町窪田町通三丁目61 (*)   | 36,900    | 35,100    | -         | -         | -         |
| 勿来町白米新屋敷49 (*)     | 12,600    | 12,300    | -         | -         | -         |
| 勿来町関田飯ノ辺前65-1      | 31,700    | 31,700    | 32,200    | 32,800    | 33,200    |
| 勿来町関田障子川9-3        | 14,900    | 14,900    | 15,000    | 15,000    | 15,000    |
| 勿来町関田西二丁目8-3 (*)   | 31,400    | 31,100    | 31,800    | 33,300    | 34,800    |
| 勿来町関田南町31 (*)      | 22,800    | 21,900    | 22,000    | 22,600    | 23,000    |
| 錦町落合69外            | 11,600    | 11,600    | 11,800    | 12,000    | 12,200    |
| 錦町上中田175-9 (*)     | 34,700    | 33,900    | 34,400    | 36,400    | 38,200    |
| 錦町鷺内12-17          | 27,100    | 27,100    | 28,700    | 32,000    | 33,500    |
| 錦町中迎四丁目5-4         | -         | -         | 34,300    | 37,000    | 39,500    |
| 錦町中迎四丁目5-4 (*)     | 33,400    | 32,700    | 33,500    | 35,400    | 38,200    |
| 錦町花ノ井78-87         | 30,300    | 30,300    | 31,400    | 33,200    | 34,200    |
| 錦町中央三丁目3-23外       | 35,700    | 35,500    | 36,000    | 37,000    | 38,000    |

(\*)は、各年1月1日現在の地価公示 国土交通省土地・水資源局地価調査課

無印は、各年7月1日現在の基準地価 福島県企画調整部土地・水調整課

## 9 交通

### (1) 自動車交通量

(台)

| 路線名       | 観測地地点名          | 平成17年  | 平成22年  | 路線名           | 観測地地点名 | 平成17年  | 平成22年  |
|-----------|-----------------|--------|--------|---------------|--------|--------|--------|
| 常磐自動車道    | 勿来IC～<br>湯本IC間  | 7,887  | 8,404  | いわき<br>上三坂小野線 | 金山町朝日台 | 11,408 | 10,847 |
| 〃         | 北茨城IC～<br>勿来IC間 | 9,138  | 9,869  | 常磐勿来線         | 錦町大島   | 11,889 | 10,265 |
| 一般国道6号    | 勿来町<br>九面九浦町    | 13,481 | 12,833 | 勿来浅川線         | 錦町江栗前  | 9,694  | 8,842  |
| 〃         | 錦町蒲田            | 15,289 | …      | 〃             | 川部町横根  | 393    | …      |
| 一般国道289号  | 三沢町沼平           | 4,479  | 3,719  | 旅人勿来線         | 山田町蛭田原 | 4,523  | 4,599  |
| 〃         | 錦町上中田           | 12,377 | 12,968 | 窪田江栗線         | 錦町江栗大町 | 2,529  | …      |
| 日立いわき線    | 勿来町<br>酒井字関根前   | 2,520  | 1,959  | 泉岩間植田線        | 佐糠町台   | 5,060  | 4,894  |
| 〃         | 錦町江栗大町          | 13,325 | 14,420 |               |        |        |        |
| いわき上三坂小野線 | 植田町林内           | 9,526  | 8,749  |               |        |        |        |

全国道路・街路交通情勢調査(道路交通センサス)より

自動車交通量調査:上り下り交通量の合計12時間調査(午前7時～午後7時)

[調査日 平成17年:(一般交通量)10月12日(水)、(高速)10月19日(水) 平成22年:9～11月の平日中]

### (2) 駅乗車人員

(1日平均、単位:人)

|       | '85(S60) | '90(H2) | '95(H7) | '00(H12) | '05(H17) | '10(H22) | '15(H27) |
|-------|----------|---------|---------|----------|----------|----------|----------|
| JR勿来駅 | 1,797    | 1,592   | 1,504   | 1,195    | 1,022    | 767      | 895      |
| JR植田駅 | 3,537    | 3,260   | 2,989   | 2,607    | 2,065    | 1,819    | 2,022    |

「いわき市統計書」より

## 10 地域づくり団体

| 団体名／代表名                              | 所在地（住所）                           | 活動目的・内容   | 会員数                |
|--------------------------------------|-----------------------------------|---|--------------------|
| いわき市南部地区中心市街地<br>活性化協議会<br>／清水 信弘    | 佐糠町八反田56-4<br>(いわき商工会議所<br>勿来支所内) | いわき市南部地区の商・農・工・自然や観<br>光等を複合的に組み合わせた街の機能再<br>生、活性化、地域振興に資する各種事業を<br>実施（勿来八景句碑活用事業等） | 39名                |
| ふる里「しとき」を考える会<br>／緑川 恵男              | 川部町川原28                           | ・河川及び自然環境の整備<br>・四時ダムまつりの実施   | 42名                |
| 山田ふれあい福祉の会<br>／秋山 邦夫                 | 山田町蔵ノ内11                          | 高齢者見守り活動・機関紙発行<br>福祉スクールの開催（ふれあい会館）<br>ふれあい交換会の実施                                   | 59名                |
| 県立勿来自然公園を守る会<br>／松田 洋介               | 勿来町関田須賀1-1-4                      | 勿来の関跡、関田浜の環境を守るため各種<br>事業を実施  | 29名                |
| なこそ中田地域づくり協議会<br>／鷲 一雄               | 錦町安良町19-7                         | 中田の歴史の編集発刊、江戸時代の絵図復<br>元、地域間交流、地区広報   | 40名                |
| 勿来ひと・まち未来会議<br>／室井 潤                 | 佐糠町東一丁目19-5                       | ・いわき市とパートナーシップ協定を結び<br>「地区まちづくり計画」の推進<br>・勿来の関歌会表彰式の実施などまちづく<br>りに関する事業全般           | 21名<br>8団体<br>36企業 |
| 特定非営利活動法人<br>勿来まちづくりサポートセンター<br>／館 敬 | 佐糠町東一丁目19-5                       | まちづくり団体及びまちづくりにかかわる<br>市民に対して「まちづくり支援」する事業<br>を実施                                   | 12名                |
| 勿来の関顕彰会<br>／安島 喜代松                   | 勿来町関田和久19                         | ・勿来の関及び周辺観光地を訪れる<br>観光客の案内<br>・勿来の関周辺と地域の活性化  | 12名                |
| 鮫川河川敷公園管理運営協議会<br>／斉藤 隆              | 植田町林内26-5                         | 鮫川河川敷公園の維持管理、花畑の整備、<br>パークゴルフ場建設促進  | 19名                |
| 勿来駅前安全安心拠点施設「関の<br>子広場」／田山 和則        | 勿来町関田堀切64-21                      | 勿来駅周辺の環境整備及び自治組織による<br>安全安心確保等のための自主活動  | 42名<br>14団体        |
| うえだ・ふれあい広場<br>／佐藤 至                  | 植田町金畑15                           | 植田駅前の環境整備及びボランティアによ<br>る安全安心確保等のための自主活動及び高<br>齢者の見守り相談活動                            | 35名                |
| 小浜・岩間地区復興対策協議会<br>／樋田 健一             | 錦町大島1<br>(いわき市勿来支所市民課<br>内)       | 東日本大震災で甚大な被害を受けた小浜及<br>び岩間地区の復興に向けた活動を実施  | 27名                |

平成28年度市地域振興課、各支所より

## 11 地域資源

### (1) 自然

#### 川・海岸

鮫川 (65, 041m) 蛭田川 (16, 690m) 四時川 (20, 072m) 四時湖 勿来海岸 (白砂の浜がゆるやかに続く美しい海岸 県立勿来自然公園) たかしば湖 高柴ダム

#### 植物・花

- ・ 県天然記念物 : コシダ・ウラジロ自生地 (小浜町)
- ・ 市保存樹木・樹林 : イチョウ (錦町・熊野神社、勿来町・蔵王神社) カヤ (錦町・熊野神社) アカガシ (植田町・八幡神社) クスノキ (錦町御宝殿) モチノキ (錦町大島) ケヤキ (錦町・熊野神社、植田町・八幡神社) スギ (勿来町・国魂神社) スダジイ (山田町仁井谷) キンモクセイ (川部町成作) シイ・モチノキ林 (勿来町・伊勢両宮神社) スギ林 (高倉町・高蔵寺) エドヒガン (山田町・楞嚴寺)
- ・ その他の樹木・樹林等 : アラカシ林 (江畑町多古内、添野町桑木町、高倉町鶴巻) サカキ・リンボク林 (高倉町・高蔵寺) ユズリハ林 (後田町) シイ・カシ林 (仁井田町・御霊神社) ヤブニッケイ林 (小浜町台) スダジイ林 (岩間町) アカガシ林 (植田町・八幡神社) シラカシ林 (山田町法田) 桜 (勿来の関公園) 松並木 (旧浜街道・関田)

#### 動物

鮫川白鳥の飛来地 (沼部町) エナガ シジュウカラ ヒガラ カケス ヤマガラ ウグイス アカゲラ (勿来の関公園・野鳥の森) ウグイ (鮫川水系、蛭田川水系) アユ (鮫川、四時川)

### (2) 施設

#### 温泉・鉱泉

白米鉱泉 (アルカリ冷泉) 川部鉱泉 (アルカリ性重曹炭酸泉) 勿来温泉関の湯

#### 海水浴場

勿来海水浴場 小浜海水浴場 (休止中)

#### ゴルフ場

五浦庭園カントリークラブ (18 ホール) ヘレナ国際カントリー倶楽部 (18 ホール) 勿来カントリー倶楽部 (18 ホール)

#### 観光・文化施設

勿来図書館 勿来関文学歴史館 四時ダム 四時川鮎ヤナ場 勿来の関「吹風殿」

#### スポーツ・レクリエーション施設

勿来体育館 クレハ総合グラウンド 勿来市民運動場 勿来弓道場 勿来勤労青少年ホーム (テニスコート) いわき南の森スポーツパーク (南部アリーナ 南部スタジアム 南部テニスコート)

#### 遺跡、史跡、街並み

辰ノ口遺跡 (弥生土器・土師器・土製品、仁井田町) 輪山遺跡 (旧石器・縄文土器・弥生土器、岩間町) 八幡台遺跡 (弥生土器・須恵器・石器・古銭、植田町) 伊勢林前遺跡 (弥生土器・土師器・須恵器、勿来町四沢) 伊勢山城跡 (土塁・郭・堀切、勿来町四沢) 上ノ内遺跡 (縄文土器・弥生土器、勿来町四沢) 金冠塚古墳 (須恵器・人骨・金銅製馬具・武具、錦町) 関田横穴墓群 (勿来町) 館山横穴墓群 (金銅装大刀・耳環・ガラス小玉、植田町) 館崎横穴墓群 (直刀・包丁形製品、植田町) 金山窯跡群 (平安時代、東田町) 郡遺跡 (縄文土器・弥生土器・紡錘車・埴輪、勿来町窪田郡) 勿来切り通し (勿来町九面) 関田宿 (勿来町関田) 玉田院の霊馬 (山田町) 勿来八景句碑 (勿来町太高 他 8 箇所) 鮫川晚鐘の碑 (錦町大島)

### (3)ひと・もの

#### 工芸品

船箆筒(赤津 隆)

#### 特産品

いわきねぎ(鮫川流域) トマト 菊 きゅうり  
関の駒 関の山桜 鮎の里 なめこの盆栽  
杉割箸

#### 祭り、行事、イベント、暮らし

- 4月：桜まつり(勿来の関公園)  
山田の奴・長持行列※7年に一度(山田町)
- 5月：植田本町通り歩行者天国(植田町)
- 7月：勿来・小浜海水浴場海開き  
※H28年度は勿来のみ実施  
御宝殿熊野神社例祭(錦町)  
なこそ夏まつり(いわきおどり勿来大会・なこそ鮫川花火大会)  
四時ダムまつり 小浜町愛宕神社の祭礼(愛宕神社～小浜海岸)
- 8月：関田連合自治会花火大会(勿来第二小学校) くぼた夏まつり(勿来公民館) 左義長(小浜町)
- 9月：四時川鮎のヤナ場(11月まで)
- 10月：植田パティオ通り歩行者天国(植田町)  
国魂神社祭礼(窪田国魂神社)
- 通年：菜こそ来てこそ市(勿来町窪田)

#### 著名人

金成通(政治家・実業家、錦村、1879-1951年)  
諸根樟一(郷土史家、川部村生れ、1893-1951年)  
星一(実業家・政治家・星薬科大学創立者、江栗生れ、1873-1951年) 古田孝之(数学者、錦町生まれ、1935-2016年)

#### ※参考資料

いわき市の農林水産業(いわき市農林水産部)、EQUAL(いわき地域環境科学会誌)、新しいいわきの歴史(いわき地域学会)、いわき百景(いわき市)、いわきの人物誌(いわき地域学会)、いわき浪漫紀行(いわき市)、いわきの淡水魚(いわき地域学会)、いわき市保存樹木・樹林ガイド(いわき市公園緑地観光公社)